

DAISHO MOULDING COLLECTION SYSTEM 2023

オリジナル モールディング額 カタログ

12-01

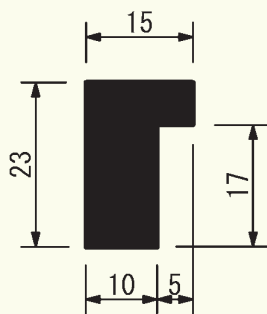

1m当り参考上代

¥1,900

(長さ) 1.8~3.0メートル

*長さはロットやパッケージにより異なります。
本数指定以外の「長さ指定等」は対応できません。
あらかじめご了承ください。



ゴールド

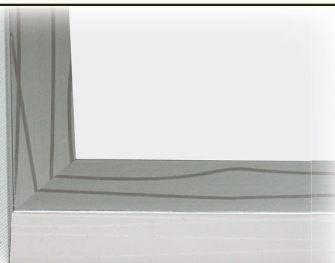

グレインシルバー

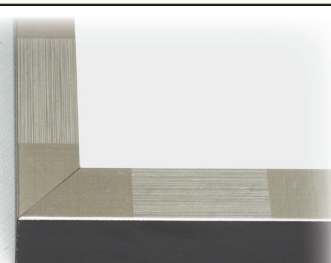

グリッドシルバー

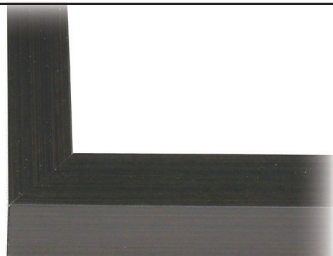

ストライプブラウン

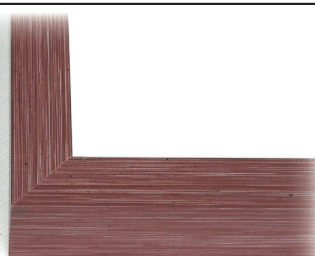

ラインブラウン

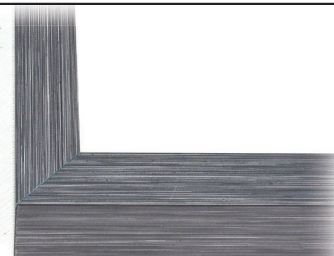

ライングレー



ウォールナット



プレインW



ブルーラスティー

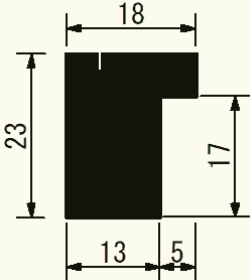

Gアイボリー

<p>18-01</p>		<p>1m当り参考上代 ¥1,900 (長さ) 1.8~3.0メートル</p> <p><small>*長さはロットやパッケージにより異なります。 本数指定以外の「長さ指定等」は対応できません。 あらかじめご了承ください。</small></p>
 <p>Fブラック</p>		
<p>19-01</p>		<p>1m当り参考上代 ¥1,900 (長さ) 1.8~3.0メートル</p> <p><small>*長さはロットやパッケージにより異なります。 本数指定以外の「長さ指定等」は対応できません。 あらかじめご了承ください。</small></p>
 <p>セピア</p>		

22-01

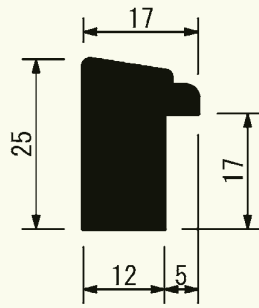

1m当り参考上代

¥1,900

(長さ) 1.8~3.0メートル

*長さはロットやパッケージにより異なります。
本数指定以外の「長さ指定等」は対応できません。
あらかじめご了承ください。



ストライプシルバー



グリッドシルバー



バンブーシルバー



Dブラウン



オイルチーク



Bシルバー



Wシルバー

25-01

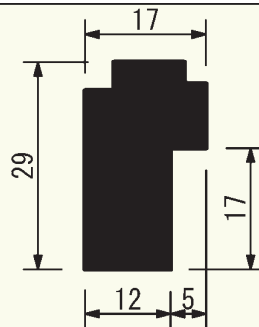

1m当り参考上代

¥1,900

(長さ) 1.8~3.0メートル

*長さはロットやパッケージにより異なります。
本数指定以外の「長さ指定等」は対応できません。
あらかじめご了承ください。



バンブーシルバー



ラブドネイビー

26SS-01

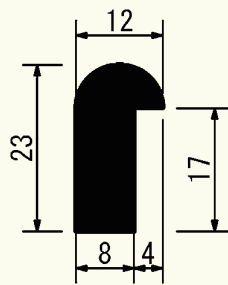

1m当り参考上代

¥1,900

(長さ) 1.8~3.0メートル

*長さはロットやパッケージにより異なります。
本数指定以外の「長さ指定等」は対応できません。
あらかじめご了承ください。



JPゴールド

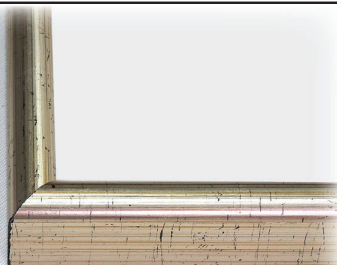

ストライプシルバー

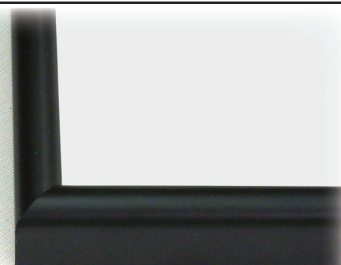

ブラック

33-01

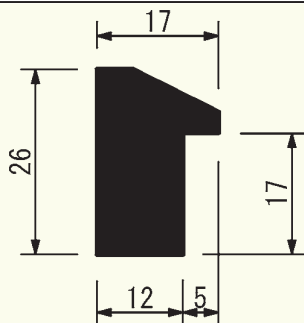

1m当り参考上代

¥1,900

(長さ) 1.8~3.0メートル

*長さはロットやパッケージにより異なります。
本数指定以外の「長さ指定等」は対応できません。
あらかじめご了承ください。



ラスティーゴールドI

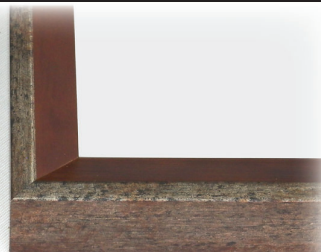

ラスティーゴールドO

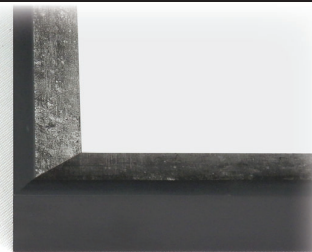

ソーティーブラック

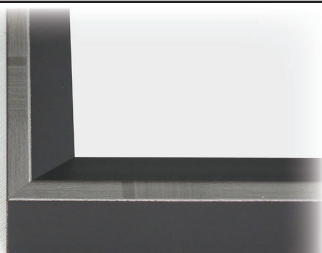

バンブーシルバー

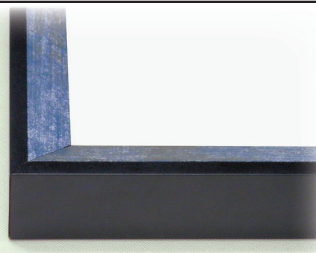

ラブドブルー

<p>44-01</p>		<p>1m当り参考上代 ¥1,900 (長さ) 1.8~3.0メートル</p> <p><small>*長さはロットやパッケージにより異なります。 本数指定以外の「長さ指定等」は対応できません。 あらかじめご了承ください。</small></p>
 <p>ダークシルバー</p>	 <p>グレインシルバー</p>	 <p>チェリーゴールド</p>
<p>100-01</p>		<p>1m当り参考上代 ¥1,900 (長さ) 1.8~3.0メートル</p> <p><small>*長さはロットやパッケージにより異なります。 本数指定以外の「長さ指定等」は対応できません。 あらかじめご了承ください。</small></p>
 <p>バンブーシルバー</p>	 <p>ストライプシルバー</p>	 <p>ブルーラスティ</p>
 <p>アズーロシルバー</p>		

123-01

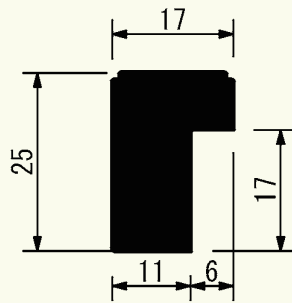

1m当り参考上代

¥1,900

(長さ) 1.8~3.0メートル

*長さはロットやパッケージにより異なります。
本数指定以外の「長さ指定等」は対応できません。
あらかじめご了承ください。

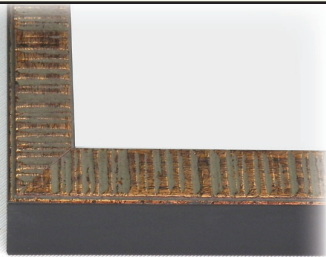

Eゴールド



Eシルバー



Eブラック

210-01

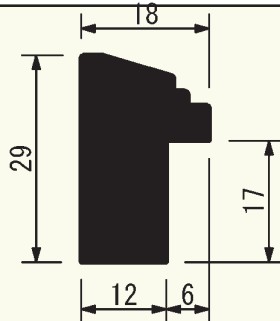

1m当り参考上代

¥1,900

(長さ) 1.8~3.0メートル

*長さはロットやパッケージにより異なります。
本数指定以外の「長さ指定等」は対応できません。
あらかじめご了承ください。



オールドマホガニー



オールドオリーブ

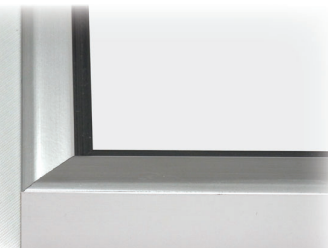

シルバー

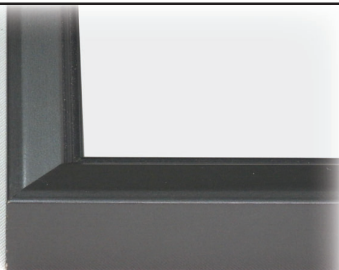

ダークシルバー

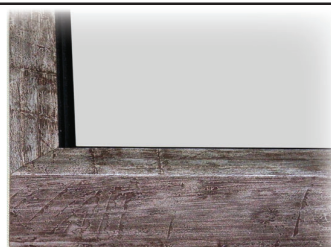

ワイプドブラウン

160-02

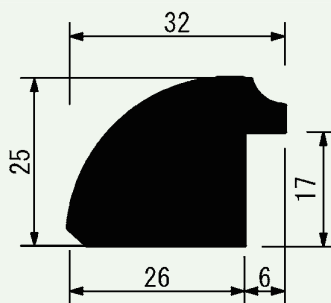

1m当り参考上代

¥2,700

(長さ) 1.8~3.0メートル

*長さはロットやパッケージにより異なります。
本数指定以外の「長さ指定等」は対応できません。
あらかじめご了承ください。



ストライプブラウン



ストライプシルバー

190-02

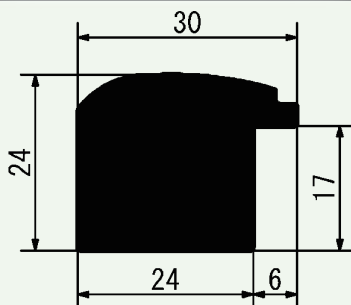

1m当り参考上代

¥2,700

(長さ) 1.8~3.0メートル

*長さはロットやパッケージにより異なります。
本数指定以外の「長さ指定等」は対応できません。
あらかじめご了承ください。



ストライプグレー



ラブドシルバー

200-02

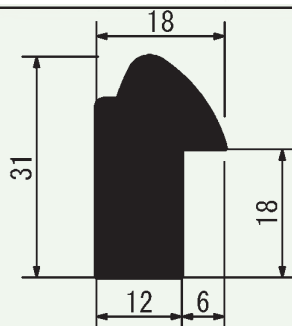

1m当り参考上代

¥2,700

(長さ) 1.8~3.0メートル

*長さはロットやパッケージにより異なります。
本数指定以外の「長さ指定等」は対応できません。
あらかじめご了承ください。



うるし色



うるみ色



古代朱色

237-02

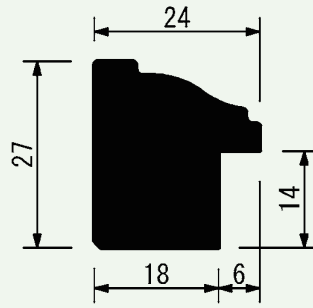

1m当り参考上代

¥ 2,700

(長さ) 1.8~3.0メートル

*長さはロットやパッケージにより異なります。
本数指定以外の「長さ指定等」は対応できません。
あらかじめご了承ください。



JPゴールド

3109-02

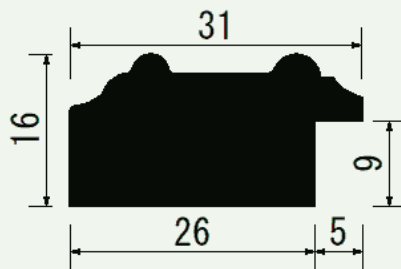

1m当り参考上代

¥ 2,700

(長さ) 1.8~3.0メートル

*長さはロットやパッケージにより異なります。
本数指定以外の「長さ指定等」は対応できません。
あらかじめご了承ください。



ブラシ金



ブラシ銀

<p>64-03</p>		<p>1m当り参考上代 ¥3,000 (長さ) 1.8~3.0メートル</p> <p><small>*長さはロットやパッケージにより異なります。 本数指定以外の「長さ指定等」は対応できません。 あらかじめご了承ください。</small></p>
 <p>オールドマホガニー</p>	 <p>オールドオリーブ</p>	
<p>255-03</p>		<p>1m当り参考上代 ¥3,000 (長さ) 1.8~3.0メートル</p> <p><small>*長さはロットやパッケージにより異なります。 本数指定以外の「長さ指定等」は対応できません。 あらかじめご了承ください。</small></p>
 <p>MAG</p>	 <p>コーヒー</p>	
<p>500-03</p>		<p>1m当り参考上代 ¥3,000 (長さ) 1.8~3.0メートル</p> <p><small>*長さはロットやパッケージにより異なります。 本数指定以外の「長さ指定等」は対応できません。 あらかじめご了承ください。</small></p>
 <p>ストライプシルバー</p>	 <p>シルバー</p>	 <p>Gアイボリー</p>

3310-03

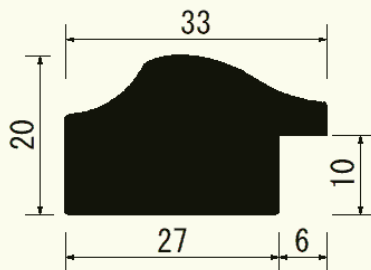

1m当り参考上代

¥3,000

(長さ) 1.8~3.0メートル

*長さはロットやパッケージにより異なります。
本数指定以外の「長さ指定等」は対応できません。
あらかじめご了承ください。



ミスティーゴールド

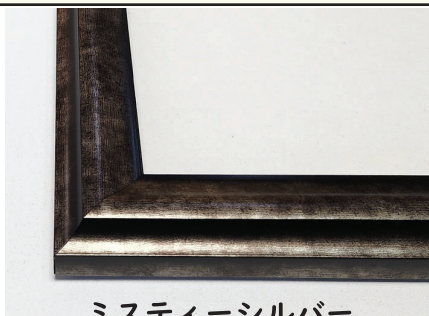

ミスティーシルバー

20-04

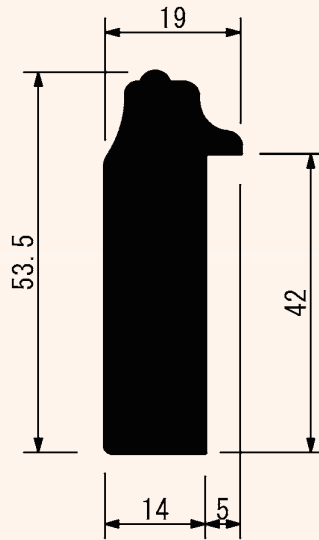

1m当り参考上代

¥3,600

(長さ) 1.8~3.0メートル

*長さはロットやパッケージにより異なります。
本数指定以外の「長さ指定等」は対応できません。
あらかじめご了承ください。



マホガニー

114-04

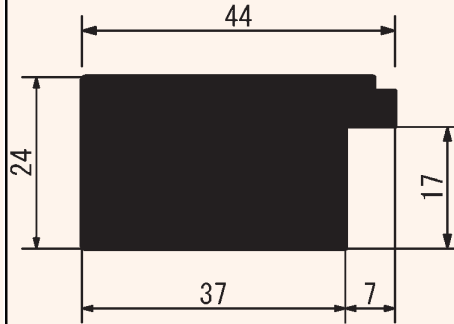

1m当り参考上代

¥3,600

(長さ) 1.8~3.0メートル

*長さはロットやパッケージにより異なります。
本数指定以外の「長さ指定等」は対応できません。
あらかじめご了承ください。



ソーティーブラック

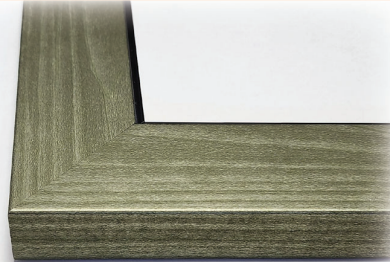

Wシルバー

625-04

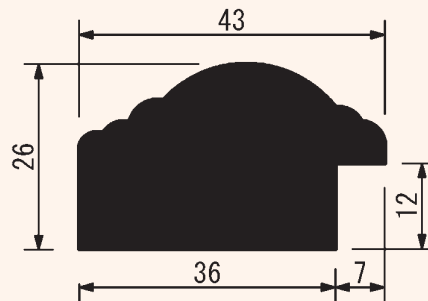

1m当り参考上代

¥3,400

(長さ) 1.8~3.0メートル

*長さはロットやパッケージにより異なります。
本数指定以外の「長さ指定等」は対応できません。
あらかじめご了承ください。



ホワイト

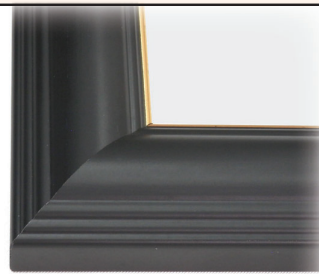

ブラック

3912-04

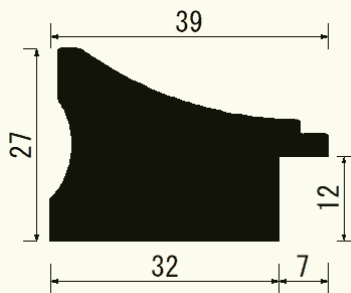

1 m 当り参考上代

¥3,600

(長さ) 1.8 ~ 3.0メートル

*長さはロットやパッケージにより異なります。
本数指定以外の「長さ指定等」は対応できません。
あらかじめご了承ください。

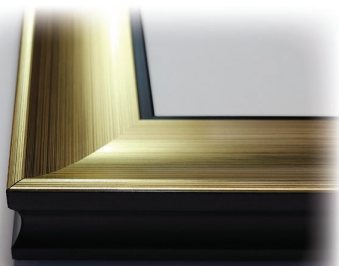

イエローゴールド

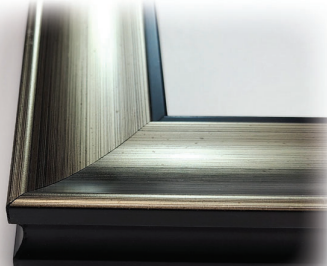

ブラックシルバー

4025-04

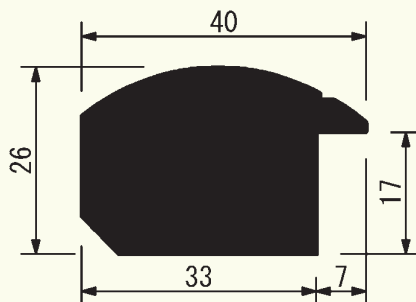

1 m 当り参考上代

¥3,600

(長さ) 1.8 ~ 3.0メートル

*長さはロットやパッケージにより異なります。
本数指定以外の「長さ指定等」は対応できません。
あらかじめご了承ください。



セピア

2050-05

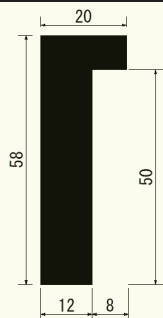

1 m 当り参考上代

¥4,200

(長さ) 1.8 ~ 3.0メートル

*長さはロットやパッケージにより異なります。
本数指定以外の「長さ指定等」は対応できません。
あらかじめご了承ください。



ストライプブラウン



Gアイボリー

4812-05

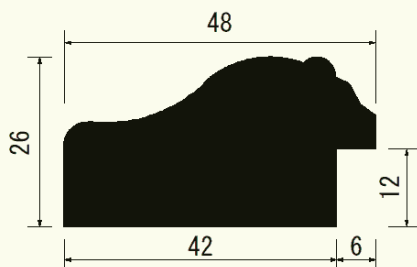

1 m 当り参考上代

¥4,200

(長さ) 1.8 ~ 3.0メートル

*長さはロットやパッケージにより異なります。
本数指定以外の「長さ指定等」は対応できません。
あらかじめご了承ください。



ボーダーW

6011-05

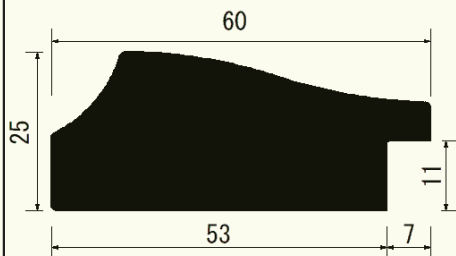

1 m 当り参考上代

¥4,200

(長さ) 1.8 ~ 3.0メートル

*長さはロットやパッケージにより異なります。
本数指定以外の「長さ指定等」は対応できません。
あらかじめご了承ください。

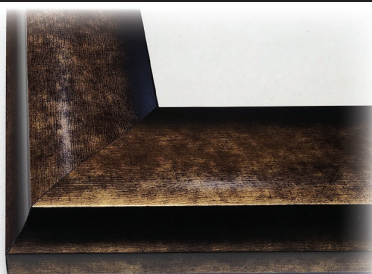

ミスティーゴールド

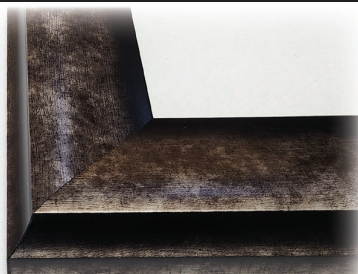

ミスティーシルバー

<p>6611-06</p>		<p>1m当り参考上代 ¥5,200 (長さ) 1.8~3.0メートル</p> <p><small>*長さはロットやパッケージにより異なります。 本数指定以外の「長さ指定等」は対応できません。 あらかじめご了承ください。</small></p>
 <p>ホワイトシルバー</p>		
<p>7011-06</p>		<p>1m当り参考上代 ¥5,200 (長さ) 1.8~3.0メートル</p> <p><small>*長さはロットやパッケージにより異なります。 本数指定以外の「長さ指定等」は対応できません。 あらかじめご了承ください。</small></p>
 <p>ステインゴールド</p>	 <p>ブラックグロス</p>	
<p>2113-07</p>		<p>1m当り参考上代 ¥6,800 (長さ) 1.8~3.0メートル</p> <p><small>*長さはロットやパッケージにより異なります。 本数指定以外の「長さ指定等」は対応できません。 あらかじめご了承ください。</small></p>
 <p>Nゴールド</p>		

<p>ライナー</p>		<p>1 m 当り 参考上代</p> <p>¥ 3,000</p> <p>(長さ) 1.8 ~ 3.0メートル</p> <p><small>*長さはロットやパッケージにより異なります。 本数指定以外の「長さ指定等」は対応できません。 あらかじめご了承ください。</small></p>
 <p>ゴールド</p>		<p>* マット布番号 標準 (N布36 : 麻布)</p> <p>他の布色への変更も可能です。</p>

各種作品寸法一覧表

油絵・日本画 号寸作品 寸法表 (キャンバス・木枠 寸法) 単位 mm

号数	F (人物)	P (風景)	M (海景)	S (正方形)
0号	180 × 140			
1号	220 × 160	220 × 140	220 × 120	220 × 220
SM	227 × 158			
2号	240 × 190	240 × 160	240 × 140	240 × 240
3号	273 × 220	273 × 190	273 × 160	273 × 273
4号	333 × 242	333 × 220	333 × 190	333 × 333
6号	410 × 318	410 × 273	410 × 242	410 × 410
8号	455 × 380	455 × 333	455 × 273	455 × 455
10号	530 × 455	530 × 410	530 × 333	530 × 530
12号	606 × 500	606 × 455	606 × 410	606 × 606
15号	652 × 530	652 × 500	652 × 455	652 × 652
20号	727 × 606	727 × 530	727 × 500	727 × 727
25号	803 × 652	803 × 606	803 × 530	803 × 803
30号	910 × 727	910 × 652	910 × 606	910 × 910
40号	1000 × 803	1000 × 727	1000 × 652	1000 × 1000
50号	1167 × 910	1167 × 803	1167 × 727	1167 × 1167
60号	1303 × 970	1303 × 894	1303 × 803	1303 × 1303
80号	1455 × 1120	1455 × 970	1455 × 894	1455 × 1455
100号	1620 × 1303	1620 × 1120	1620 × 970	1620 × 1620
120号	1940 × 1303	1940 × 1120	1940 × 970	1940 × 1940

- * キャンバス布の厚み・絵の具の厚みによりサイズが変わります。
- * 下貼り紙・絵具の厚みにより、サイズが変わります。
- * キャンバス、パネルでのご注文の際には念のためパネル厚をご連絡ください。

書道作品寸法表

規格名称	落し型作品寸法 (mm) 【作品台に+2mmの寸法】
ハガキ	151 × 101
寸松庵 (スシヨウアン)	139 × 123
テンコク	280 × 190
短冊 (小)	366 × 62
短冊 (大)	366 × 77
色紙	274 × 244
半紙 (小)	334 × 243
半紙	334 × 243
扇面 (小)	450 × 175
半懐	365 × 250
半切横1/4	350 × 340
写経・扇面 (大)	480 × 290
半切1/3	455 × 350
全懐	500 × 365
半切縦1/4	680 × 175
半切1/2	680 × 350
全紙1/3	690 × 460
半切2/3	900 × 350
全紙1/2	690 × 690
半切	1360 × 350

* 弊社 規格作品寸法を表示しています。

額縁外枠内寸法

水彩・デッサン額縁 サイズ表

呼称	サイズ
インチ・8×10	255×204
ハツ切 (ヤツギリ)	304×243
太子 (タイシ)	380×289
四ツ切 (ヨツギリ)	425×350
大衣 (タイコロ)	510×395
半切判 (ハンセツ・ハンギリ)	546×425
三三判 (サンサンパン)	607×456
小全紙 (ショウゼンシ)	661×510
大全紙 (ダイゼンシ)	728×546

単位 mm

A列B列 規格紙 (OA) サイズ表

A列		B列	
A0判	841 × 1189	B0判	1030 × 1456
A1	594 × 841	B1	728 × 1030
A2	420 × 594	B2	515 × 728
A3	297 × 420	B3	364 × 515
A4	210 × 297	B4	257 × 364
A5	148 × 210	B5	182 × 257
A6	105 × 148	B6	128 × 182

単位 mm

賞状用紙サイズ表

サイズの名称	寸法 (mm)	サイズの名称	寸法 (mm)
B5 (大)	273×194	A3 (JIS)	422×299
B5 (賞状)	273×194	大賞	439×318
A4 (大)	308×218	A3	440×318
A4 (賞状)	312×221	褒賞	517×367
中賞	379×273	四市	545×394
B4	394×273	勲記	595×420
八二	394×273		

写信用紙サイズ表

サイズの名称	寸法 (mm)
DSC	89 x 119
L判	89 x 127
はがき	100 x 148
KG判	102 x 152
2L判	127 x 178
大キャビネ	130 x 180
六切	203 x 254
A4	210 x 297
四切	254 x 305
A3	297 x 420
A3+(ノビ)	329 x 483
半切	356 x 432
A2	420 x 594
全紙	457 x 560
大全紙	508 x 610
全倍	600 x 900

* 洋紙寸法 (A列・B列) は同じ呼称でも用途により、寸法が微妙に異なります。

ご使用の手引き

■ 品番別コード

組縁価格を算出する際にご利用いただく、価格帯別のコードで1から10に区分されています。上代を求める品番クラスのコードはハイフン末尾の2ケタになります。

■ 標準仕様

用途別に最もご注文頻度の高い部品付を標準仕様として、価格表にはその部品を含んだ価格が表示されています。

フレームのみ		外枠（組縁）・外箱
チョップ・サービス		外枠（45度カット棹のみ）
デッサン仕様	A仕様	外枠・アクリル板・裏板（GMDF）
	B仕様	外枠・アクリル板・裏板（GMDF）・5mmまたは10mmハッピー（外枠内見込み次第）
	C仕様	外枠・アクリル板・片面パネル
油縁仕様【ライナー付】		外枠・外枠ドロ足調整・アクリル板・ライナー・裏板（GMDF）

A仕様

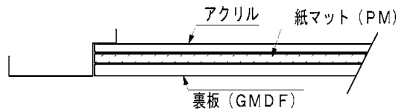

* 紙マットはオプションになります。

デッサン仕様の標準価格は「A仕様」で表示しています。

B仕様

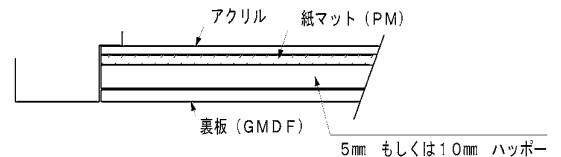

* 紙マットはオプションになります。
* 5mm/10mmハッピーはオプションになります。

C仕様

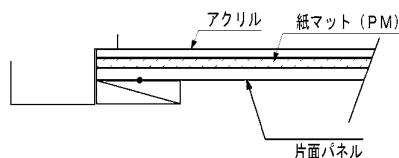

* 紙マットはオプションになります。
* 片面パネルはオプションになります。

油縁仕様 （ライナー付）

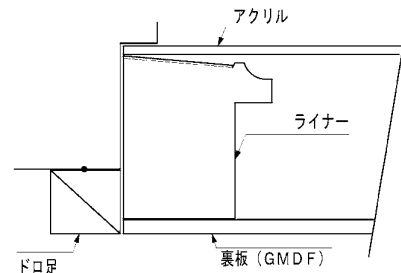

* 裏留めは全て「トンボ金具留め」「吊り金具/タテ・横付き」が標準になります。
「フレームマスター留め～作品付き額装に限り」「吊り金具方向」はご注文時に指示をお願いします。

■ ご注文

モルディング額のご注文は①「モルディング棹材」②「モルディング棹チョップサービス」

③「外枠（組縁）のみ」④「A仕様」⑤「B仕様」⑥「C仕様」⑦「油絵額仕様」の中からお選びいただけます。

- ①「モルディング棹材」～ 梱包本数4本以上（取り混ぜ可）にてお願いいたします。
また、一種類/2本以上の偶数単位での対応になります。
- ②「モルディング棹チョップサービス」～ 外枠内寸法（実寸）をご連絡ください。
- ③「外枠（組縁）のみ」～ 外枠内寸法（実寸）をご連絡ください。
- ④「A仕様」～ 品番・サイズ（外枠内寸）・数量・ご希望納期をご連絡ください。
- ⑤⑥⑦～ 品番・サイズ（外枠内寸）・仕上（オプション部材）・数量・ご希望納期をご連絡ください。

* 棹材によっては在庫数が少ないものもございます。

数量のまとまるご注文の場合はお手数ですが、事前に在庫確認と納期等のご相談をいただけますようお願いいたします。

**DAISHO
MOULDING
COLLECTION
SYSTEM
PRICE LISTS**

モールディング組縁 参考上代 価格表（税別）
2023

モールドイング組価格表

フレームのみ/チョップサービス

モールドイング材によっては強度上問題のある「大型寸法」の対応はお断りする場合がございます。

	SM F-3 8×10	F-4 百20	八〇	F-6 四ッ判	F-8 大衣判	F-10 半切判	三三判	F-12 小全紙	F-15 大全紙	F-20	F-25	大判	F-30		F-40
長手寸法 + 短手寸法 (単位mm)	～ 500	～ 600	～ 700	～ 800	～ 900	～ 1000	～ 1100	～ 1200	～ 1300	～ 1400	～ 1500	～ 1600	～ 1700	～ 1800	～ 1900
1クラス	4,500	5,400	6,300	7,200	8,100	9,000	9,900	10,700	11,600	12,500	13,400	14,300	15,200	16,100	17,000
2クラス	5,000	6,000	6,900	7,900	8,900	9,900	10,900	11,900	12,800	13,800	14,800	15,800	16,800	17,800	18,700
3クラス	5,300	6,400	7,400	8,500	9,600	10,600	11,700	12,700	13,800	14,800	15,900	16,900	18,000	19,100	20,100
4クラス	5,700	6,800	8,000	9,100	10,200	11,300	12,500	13,600	14,700	15,900	17,000	18,100	19,200	20,400	21,500
5クラス	6,200	7,400	8,600	9,900	11,100	12,300	13,600	14,800	16,000	17,200	18,500	19,700	20,900	22,100	23,400
6クラス	6,900	8,300	9,700	11,000	12,400	13,800	15,200	16,500	17,900	19,300	20,600	22,000	23,400	24,800	26,100
7クラス	7,400	8,800	10,300	11,800	13,200	14,700	16,200	17,600	19,100	20,600	22,000	23,500	25,000	26,400	27,900
8クラス	7,900	9,400	11,000	12,600	14,100	15,700	17,300	18,800	20,400	22,000	23,500	25,100	26,600	28,200	29,800
9クラス	8,700	10,400	12,200	13,900	15,600	17,300	19,100	20,800	22,500	24,300	26,000	27,700	29,400	31,200	32,900
10クラス	10,400	12,400	14,500	16,600	18,600	20,700	22,800	24,800	26,900	29,000	31,000	33,100	35,200	37,200	39,300

* 20号以上の個人宛の直送は対応できない場合があります。

モールディング組価格表

フレームのみ/チョップサービス

モールディング材によっては強度上問題のある「大型寸法」の対応はお断りする場合がございます。

		F-50	F-60				F-80				F-100				F-120
長手寸法 + 短手寸法 (単位mm)	~	~	~	~	~	~	~	~	~	~	~	~	~	~	~
	2000	2100	2200	2300	2400	2500	2600	2700	2800	2900	3000	3100	3200	3300	3400
1クラス	18,800	19,700	20,600	21,600	22,500	23,400	24,400	25,300	26,200	27,200	28,100	29,100	30,000	30,900	31,900
2クラス	20,700	21,700	22,800	23,800	24,800	25,900	26,900	27,900	29,000	30,000	31,000	32,100	33,100	34,100	35,200
3クラス	22,200	23,300	24,400	25,600	26,700	27,800	28,900	30,000	31,100	32,200	33,300	34,400	35,500	36,600	37,800
4クラス	23,800	24,900	26,100	27,300	28,500	29,700	30,900	32,000	33,200	34,400	35,600	36,800	38,000	39,200	40,300
5クラス	25,800	27,100	28,400	29,700	31,000	32,300	33,600	34,900	36,100	37,400	38,700	40,000	41,300	42,600	43,900
6クラス	28,900	30,300	31,800	33,200	34,600	36,100	37,500	39,000	40,400	41,900	43,300	44,700	46,200	47,600	49,100
7クラス	30,800	32,400	33,900	35,400	37,000	38,500	40,100	41,600	43,100	44,700	46,200	47,700	49,300	50,800	52,400
8クラス	32,900	34,500	36,200	37,800	39,500	41,100	42,800	44,400	46,000	47,700	49,300	51,000	52,600	54,300	55,900
9クラス	36,400	38,200	40,000	41,800	43,600	45,400	47,300	49,100	50,900	52,700	54,500	56,300	58,200	60,000	61,800
10クラス	43,400	45,600	47,800	49,900	52,100	54,300	56,500	58,600	60,800	63,000	65,100	67,300	69,500	71,600	73,800

80号以上(S50号以上)の発送につきましてはチャーター運賃のご負担をお願いいたします。

モールディング組価格表

* 標準仕様は「A仕様」で表示しています。

デッサン仕様 (アクリル・裏板付き)

モールディング材によっては強度上問題のある「大型寸法」の対応はお断りする場合がございます。

	8×10	百20	八0	四ッ判	大衣判	半切判	三三判	小全紙	大全紙			大判			
長手寸法 + 短手寸法 (単位mm)	~ 500	~ 600	~ 700	~ 800	~ 900	~ 1000	~ 1100	~ 1200	~ 1300	~ 1400	~ 1500	~ 1600	~ 1700	~ 1800	~ 1900
1クラス	6,200	7,700	9,200	10,700	12,000	13,700	15,300	16,800	18,400	20,200	22,200	24,300	26,300	28,700	31,300
2クラス	6,700	8,300	9,800	11,400	12,800	14,600	16,300	18,000	19,600	21,500	23,600	25,800	27,900	30,400	33,000
3クラス	7,000	8,700	10,300	12,000	13,500	15,300	17,100	18,800	20,600	22,500	24,700	26,900	29,100	31,700	34,400
4クラス	7,400	9,100	10,900	12,600	14,100	16,000	17,900	19,700	21,500	23,600	25,800	28,100	30,300	33,000	35,800
5クラス	7,900	9,700	11,500	13,400	15,000	17,000	19,000	20,900	22,800	24,900	27,300	29,700	32,000	34,700	37,700
6クラス	8,600	10,600	12,600	14,500	16,300	18,500	20,600	22,600	24,700	27,000	29,400	32,000	34,500	37,400	40,400
7クラス	9,100	11,100	13,200	15,300	17,100	19,400	21,600	23,700	25,900	28,300	30,800	33,500	36,100	39,000	42,200
8クラス	9,600	11,700	13,900	16,100	18,000	20,400	22,700	24,900	27,200	29,700	32,300	35,100	37,700	40,800	44,100
9クラス	10,400	12,700	15,100	17,400	19,500	22,000	24,500	26,900	29,300	32,000	34,800	37,700	40,500	43,800	47,200
10クラス	12,100	14,700	17,400	20,100	22,500	25,400	28,200	30,900	33,700	36,700	39,800	43,100	46,300	49,800	53,600

部品価格表

* 20号以上の個人宛の直送は対応できない場合があります。

単位mm

長手寸法 + 短手寸法 (単位mm)	~ 500	~ 600	~ 700	~ 800	~ 900	~ 1000	~ 1100	~ 1200	~ 1300	~ 1400	~ 1500	~ 1600	~ 1700	~ 1800	~ 1900
アクリル	800	1,200	1,600	2,000	2,300	2,900	3,400	3,900	4,500	5,200	6,100	7,000	7,500	8,700	9,900
UVアクリル	1,200	1,700	2,300	2,900	3,300	4,200	5,100	5,800	6,700	7,600	9,000	10,500	11,200	13,000	14,800
ベニヤ 2.5mm	600	700	800	900	1,000	1,100	1,200	1,300	1,500	1,700	1,900	2,200	2,500	2,800	2,900
GMDF	900	1,100	1,300	1,500	1,600	1,800	2,000	2,200	2,300	2,500	2,700	3,000	3,600	3,900	4,400
青紙貼 ベニヤ	1,000	1,200	1,300	1,500	1,800	2,200	2,400	2,600	3,000	3,400	3,900	4,400	5,000	5,600	6,400
スチロール 5/10	300	300	400	400	500	500	600	600	700	800	900	1,000	1,100	1,200	1,300
紙タトウ箱	3,700	3,700	3,700	3,900	4,300	4,800	5,300	5,800	6,200	6,700	7,200	7,700	8,100	8,600	9,100
黄袋	1,000	1,000	1,000	1,100	1,200	1,300	1,500	1,600	1,700	1,800	2,000	2,100	2,200	2,400	2,500
縁裏 青紙貼	800	1,200	1,200	1,300	1,400	1,500	1,600	2,100	2,200	2,400	2,500	2,600	2,800	2,900	4,000
片面 パネル	2,100	2,100	2,200	2,500	2,800	3,100	3,400	3,700	4,000	4,300	4,600	4,900	5,200	5,500	5,800
ドロ足 ~25mm	1,300	1,400	1,600	1,800	1,900	2,000	2,200	2,500	2,700	3,000	3,300	3,500	3,800	3,900	4,200
2mmマット	600	700	1,100	1,200	1,400	2,400	2,400	2,700	2,700	2,900	3,000	3,200	3,400	3,500	
3mmマット	1,100	1,400	2,000	2,300	2,700	4,800	4,800	5,300	5,300	5,700	6,000	6,400	6,600	6,900	
マット 切抜き	600	700	800	1,000	1,100	1,100	1,100	1,100	1,100	1,200	1,300	1,400	1,400	1,500	
プラ面金	700	800	1,000	1,100	1,400	1,500	1,700	1,900	2,000	2,300	2,400	2,600	2,700	2,800	

* UVアクリルの最大寸法は909×1818mmです。* 紙マット 四六判 1091×788mm (2mm厚) * 紙マット L判 1600×1100mm (2mm厚ホワイトのみ)

モールディング組価格表

* 標準仕様は「A仕様」で表示しています。

デッサン仕様 (アクリル・裏板付き)

モールディング材によっては強度上問題のある「大型寸法」の対応はお断りする場合がございます。

	~	~	~	~	~	~	~	~	~	~	~	~	~	~	~
長手寸法 + 短手寸法 (単位mm)	2000	2100	2200	2300	2400	2500	2600	2700	2800	2900	3000	3100	3200	3300	3400
1クラス	34,400	36,900	40,100	42,800	45,100	48,300	52,000	54,800	64,500	69,200	74,000	78,000	81,600	86,600	89,920
2クラス	36,300	38,900	42,300	45,000	47,400	50,800	54,500	57,400	67,300	72,000	76,900	81,000	84,700	89,800	93,220
3クラス	37,800	40,500	43,900	46,800	49,300	52,700	56,500	59,500	69,400	74,200	79,200	83,300	87,100	92,300	95,820
4クラス	39,400	42,100	45,600	48,500	51,100	54,600	58,500	61,500	71,500	76,400	81,500	85,700	89,600	94,900	98,320
5クラス	41,400	44,300	47,900	50,900	53,600	57,200	61,200	64,400	74,400	79,400	84,600	88,900	92,900	98,300	101,920
6クラス	44,500	47,500	51,300	54,400	57,200	61,000	65,100	68,500	78,700	83,900	89,200	93,600	97,800	103,300	107,120
7クラス	46,400	49,600	53,400	56,600	59,600	63,400	67,700	71,100	81,400	86,700	92,100	96,600	100,900	106,500	110,420
8クラス	48,500	51,700	55,700	59,000	62,100	66,000	70,400	73,900	84,300	89,700	95,200	99,900	104,200	110,000	113,920
9クラス	52,000	55,400	59,500	63,000	66,200	70,300	74,900	78,600	89,200	94,700	100,400	105,200	109,800	115,700	119,820
10クラス	59,000	62,800	67,300	71,100	74,700	79,200	84,100	88,100	99,100	105,000	111,000	116,200	121,100	127,300	131,820

部品価格表

80号以上(S50号以上)の発送につきましてはチャーター運賃のご負担をお願いいたします。

単位mm

長手寸法 + 短手寸法 (単位mm)	~	~	~	~	~	~	~	~	~	~	~	~	~	~	~
	2000	2100	2200	2300	2400	2500	2600	2700	2800	2900	3000	3100	3200	3300	3400
アクリル	10,800	11,900	13,200	14,600	15,100	16,600	18,400	19,600	21,100	22,700	24,600	26,100	27,400	30,000	30,920
UVアクリル	16,200	17,700	19,700	21,800	22,600	24,700	27,600	29,400							
ベニヤ 2.5mm	3,200	3,500	4,200	4,600	5,000	5,500	6,000	6,500	7,000	7,800	8,600	9,200	9,700	10,300	10,900
G MDF	4,800	5,300	6,300	6,600	7,500	8,300	9,200	9,900							
青紙貼 ベニヤ	7,100	7,900	9,500	10,300	11,200	12,400	13,600	14,700	17,200	19,300	21,300	22,800	24,200	25,700	27,100
ステロール 5/10	1,500	1,600	1,900	2,100	2,300	2,500	2,700	3,000	3,100	3,600	3,800	4,000	4,200	4,500	4,800
紙タトウ箱	9,600	10,000	10,500	11,000	11,500	12,000	12,400	12,900	13,400	13,800	14,300	14,800	15,300	15,700	16,200
黄袋	2,600	2,700	2,900	3,000	3,100	3,200	3,400	3,500							
緑裏 青紙貼	4,200	4,400	5,100	5,200	5,400	5,600	5,900	6,300	6,500	7,200	8,100	8,400	8,700	9,100	9,300
片面 パネル	6,100	6,400	9,800	10,300	10,700	11,200	11,600	12,000	12,500	12,900	13,400	18,200	18,800	19,400	20,000
ドロ足 ~25mm	4,300	5,000	5,000	5,200	5,500	5,700	6,000	6,200	6,400	7,100	7,400	8,000	8,300	8,500	8,700

モーディング組価格表

油縁標準仕様【ライナー付】(アクリル・裏板付き・ドロ足付き)

モーディング材によっては強度上問題のある「大型寸法」の対応はお断りする場合がございます。

	SM F-0 F-1	F-2	F-3 F-4	F-5	F-6	F-8	F-10		F-12 F-15		F-20	F-25		F-30	
長手寸法 + 短手寸法 (単位mm)	~ 500	~ 600	~ 700	~ 800	~ 900	~ 1000	~ 1100	~ 1200	~ 1300	~ 1400	~ 1500	~ 1600	~ 1700	~ 1800	~ 1900
1クラス	13,700	16,500	19,500	22,200	24,900	27,500	30,500	33,700	36,900	40,200	44,000	47,400	51,100	54,500	58,700
2クラス	14,200	17,100	20,100	22,900	25,700	28,400	31,500	34,900	38,100	41,500	45,400	48,900	52,700	56,200	60,400
3クラス	14,500	17,500	20,600	23,500	26,400	29,100	32,300	35,700	39,100	42,500	46,500	50,000	53,900	57,500	61,800
4クラス	14,900	17,900	21,200	24,100	27,000	29,800	33,100	36,600	40,000	43,600	47,600	51,200	55,100	58,800	63,200
5クラス	15,400	18,500	21,800	24,900	27,900	30,800	34,200	37,800	41,300	44,900	49,100	52,800	56,800	60,500	65,100
6クラス	16,100	19,400	22,900	26,000	29,200	32,300	35,800	39,500	43,200	47,000	51,200	55,100	59,300	63,200	67,800
7クラス	16,600	19,900	23,500	26,800	30,000	33,200	36,800	40,600	44,400	48,300	52,600	56,600	60,900	64,800	69,600
8クラス	17,100	20,500	24,200	27,600	30,900	34,200	37,900	41,800	45,700	49,700	54,100	58,200	62,500	66,600	71,500
9クラス	17,900	21,500	25,400	28,900	32,400	35,800	39,700	43,800	47,800	52,000	56,600	60,800	65,300	69,600	74,600
10クラス	19,600	23,500	27,700	31,600	35,400	39,200	43,400	47,800	52,200	56,700	61,600	66,200	71,100	75,600	81,000

部品価格表

長手寸法 + 短手寸法 (単位mm)	~ 500	~ 600	~ 700	~ 800	~ 900	~ 1000	~ 1100	~ 1200	~ 1300	~ 1400	~ 1500	~ 1600	~ 1700	~ 1800	~ 1900
アクリル	800	1,200	1,600	2,000	2,300	2,900	3,400	3,900	4,500	5,200	6,100	7,000	7,500	8,700	9,900
UVアクリル	1,200	1,700	2,300	2,900	3,300	4,200	5,100	5,800	6,700	7,600	9,000	10,500	11,200	13,000	14,800
ベニヤ 2.5mm	600	700	800	900	1,000	1,100	1,200	1,300	1,500	1,700	1,900	2,200	2,500	2,800	2,900
GMDF	900	1,100	1,300	1,500	1,600	1,800	2,000	2,200	2,300	2,500	2,700	3,000	3,600	3,900	4,400
青紙貼 ベニヤ	1,000	1,200	1,300	1,500	1,800	2,200	2,400	2,600	3,000	3,400	3,900	4,400	5,000	5,600	6,400
スチロール 5/10	300	300	400	400	500	500	600	600	700	800	900	1,000	1,100	1,200	1,300
紙タトウ箱	3,700	3,700	3,700	3,900	4,300	4,800	5,300	5,800	6,200	6,700	7,200	7,700	8,100	8,600	9,100
黄袋	1,000	1,000	1,000	1,100	1,200	1,300	1,500	1,600	1,700	1,800	2,000	2,100	2,200	2,400	2,500
緑裏 青紙貼	800	1,200	1,200	1,300	1,400	1,500	1,600	2,100	2,200	2,400	2,500	2,600	2,800	2,900	4,000
片面 パネル	2,100	2,100	2,200	2,500	2,800	3,100	3,400	3,700	4,000	4,300	4,600	4,900	5,200	5,500	5,800
ドロ足 ~25mm	1,300	1,400	1,600	1,800	1,900	2,000	2,200	2,500	2,700	3,000	3,300	3,500	3,800	3,900	4,200

* UVアクリルの最大寸法は909×1818mmです。

モーディング組価格表

油縁標準仕様【ライナー付】(アクリル・裏板付き・ドロ足付き)

モーディング材によっては強度上問題のある「大型寸法」の対応はお断りする場合がございます。

	F-40	F-50	F-60	F-80	F-100	F-120									
長手寸法 + 短手寸法 (単位mm)	~ 2000	~ 2100	~ 2200	~ 2300	~ 2400	~ 2500	~ 2600	~ 2700	~ 2800	~ 2900	~ 3000	~ 3100	~ 3200	~ 3300	~ 3400
1クラス	64,300	68,800	73,500	77,500	81,300	86,500	92,100	96,100	107,300	114,400	120,900	127,300	132,600	139,100	143,800
2クラス	66,200	70,800	75,700	79,700	83,600	89,000	94,600	98,700	110,100	117,200	123,800	130,300	135,700	142,300	147,100
3クラス	67,700	72,400	77,300	81,500	85,500	90,900	96,600	100,800	112,200	119,400	126,100	132,600	138,100	144,800	149,700
4クラス	69,300	74,000	79,000	83,200	87,300	92,800	98,600	102,800	114,300	121,600	128,400	135,000	140,600	147,400	152,200
5クラス	71,300	76,200	81,300	85,600	89,800	95,400	101,300	105,700	117,200	124,600	131,500	138,200	143,900	150,800	155,800
6クラス	74,400	79,400	84,700	89,100	93,400	99,200	105,200	109,800	121,500	129,100	136,100	142,900	148,800	155,800	161,000
7クラス	76,300	81,500	86,800	91,300	95,800	101,600	107,800	112,400	124,200	131,900	139,000	145,900	151,900	159,000	164,300
8クラス	78,400	83,600	89,100	93,700	98,300	104,200	110,500	115,200	127,100	134,900	142,100	149,200	155,200	162,500	167,800
9クラス	81,900	87,300	92,900	97,700	102,400	108,500	115,000	119,900	132,000	139,900	147,300	154,500	160,800	168,200	173,700
10クラス	88,900	94,700	100,700	105,800	110,900	117,400	124,200	129,400	141,900	150,200	157,900	165,500	172,100	179,800	185,700

部品価格表

	~ 2000	~ 2100	~ 2200	~ 2300	~ 2400	~ 2500	~ 2600	~ 2700	~ 2800	~ 2900	~ 3000	~ 3100	~ 3200	~ 3300	~ 3400
長手寸法 + 短手寸法 (単位mm)	~ 2000	~ 2100	~ 2200	~ 2300	~ 2400	~ 2500	~ 2600	~ 2700	~ 2800	~ 2900	~ 3000	~ 3100	~ 3200	~ 3300	~ 3400
アクリル	10,800	11,900	13,200	14,600	15,100	16,600	18,400	19,600	21,100	22,700	24,600	26,100	27,400	30,000	30,920
UVアクリル	16,200	17,700	19,700	21,800	22,600	24,700	27,600	29,400							
ベニヤ 2.5mm	3,200	3,500	4,200	4,600	5,000	5,500	6,000	6,500	7,000	7,800	8,600	9,200	9,700	10,300	10,900
GMDF	4,800	5,300	6,300	6,600	7,500	8,300	9,200	9,900							
青紙貼 ベニヤ	7,100	7,900	9,500	10,300	11,200	12,400	13,600	14,700	17,200	19,300	21,300	22,800	24,200	25,700	27,100
スチロール 5/10	1,500	1,600	1,900	2,100	2,300	2,500	2,700	3,000	3,100	3,600	3,800	4,000	4,200	4,500	4,800
紙タトウ箱	9,600	10,000	10,500	11,000	11,500	12,000	12,400	12,900	13,400	13,800	14,300	14,800	15,300	15,700	16,200
黄袋	2,600	2,700	2,900	3,000	3,100	3,200	3,400	3,500							
縁裏 青紙貼	4,200	4,400	5,100	5,200	5,400	5,600	5,900	6,300	6,500	7,200	8,100	8,400	8,700	9,100	9,300
片面 パネル	6,100	6,400	9,800	10,300	10,700	11,200	11,600	12,000	12,500	12,900	13,400	18,200	18,800	19,400	20,000
ドロ足 ~25mm	4,300	5,000	5,000	5,200	5,500	5,700	6,000	6,200	6,400	7,100	7,400	8,000	8,300	8,500	8,700

オプション価格表

長手寸法 + 短手寸法 (単位mm)	～ 500	～ 600	～ 700	～ 800	～ 900	～ 1000	～ 1100	～ 1200	～ 1300	～ 1400	～ 1500	～ 1600	～ 1700	～ 1800	～ 1900
アクリル	800	1,200	1,600	2,000	2,300	2,900	3,400	3,900	4,500	5,200	6,100	7,000	7,500	8,700	9,900
UVアクリル	1,200	1,700	2,300	2,900	3,300	4,200	5,100	5,800	6,700	7,600	9,000	10,500	11,200	13,000	14,800
ベニヤ2.5mm	600	700	800	900	1,000	1,100	1,200	1,300	1,500	1,700	1,900	2,200	2,500	2,800	2,900
GMDF	900	1,100	1,300	1,500	1,600	1,800	2,000	2,200	2,300	2,500	2,700	3,000	3,600	3,900	4,400
青紙貼ベニヤ	1,000	1,200	1,300	1,500	1,800	2,200	2,400	2,600	3,000	3,400	3,900	4,400	5,000	5,600	6,400
スチロール5/10	300	300	400	400	500	500	600	600	700	800	900	1,000	1,100	1,200	1,300
紙タウ箱	3,700	3,700	3,700	3,900	4,300	4,800	5,300	5,800	6,200	6,700	7,200	7,700	8,100	8,600	9,100
黄袋	1,000	1,000	1,000	1,100	1,200	1,300	1,500	1,600	1,700	1,800	2,000	2,100	2,200	2,400	2,500
縁裏青紙貼	800	1,200	1,200	1,300	1,400	1,500	1,600	2,100	2,200	2,400	2,500	2,600	2,800	2,900	4,000
片面パネル	2,100	2,100	2,200	2,500	2,800	3,100	3,400	3,700	4,000	4,300	4,600	4,900	5,200	5,500	5,800
ドロ足 ～25mm	1,300	1,400	1,600	1,800	1,900	2,000	2,200	2,500	2,700	3,000	3,300	3,500	3,800	3,900	4,200
ドロ足 26～50mm	2,000	2,100	2,400	2,700	2,900	3,000	3,300	3,800	4,100	4,500	5,000	5,300	5,700	5,900	6,300
裏紙貼りFパネル (～14mm)	4,600	4,600	4,600	4,800	5,400	5,500	5,900	6,500	7,500	8,300	9,400	10,300	11,500	12,700	13,200
西陣貼り代	1,000	1,000	1,000	1,500	1,800	2,600	3,100	3,500	3,500	3,700	3,900	4,100	4,300	4,500	
作品セット代	700	900	1,000	1,200	1,300	1,300	1,300	1,300	1,300	1,500	1,600	1,600	1,700	1,800	
1mm 白ダンボール紙	200	200	300	300	400	600	600	600	600	700	700	800	800	800	
2mm 詰ダンボール紙	200	200	300	300	400	600	600	600	600	700	700	800	800	800	
5×10 金箔外面金	1,800	2,000	2,200	2,400	2,600	2,800	3,000	3,200	3,600	3,900	4,200	4,600	4,900	5,300	
窓開け加工費 【ストレート】Aパターン	600	700	800	1,000	1,100	1,100	1,100	1,100	1,100	1,200	1,300	1,400	1,400	1,500	
窓開け加工費 【サークル】Bパターン	800	1,000	1,200	1,400	1,500	1,500	1,600	1,600	1,600	1,700	1,900	2,000	2,000	2,100	
窓開け加工費 【デザイン】Cパターン	1,000	1,300	1,500	1,700	1,900	1,900	2,000	2,000	2,000	2,100	2,300	2,500	2,500	2,700	
窓開け加工費 【Vグループ】Dパターン	300	400	500	500	600	600	600	600	600	700	700	700	700	800	

書道額規格	ハガキ	寸松庵	テンコク	色紙	半紙	半懐	写経・扇面	半切1/3	全懐	半切1/2	全紙1/3
2mmPM	600	700	1,100	1,400	1,400	2,400	2,400	2,700	2,700	2,900	3,000
窓開け加工費 【ストレート】Aパターン	600	700	800	1,100	1,100	1,100	1,100	1,100	1,100	1,200	1,300
窓開け加工費 【サークル】Bパターン	800	1,000	1,200	1,500	1,500	1,500	1,600	1,600	1,600	1,700	1,900
窓開け加工費 【デザイン】Cパターン	1,000	1,300	1,500	1,900	1,900	1,900	2,000	2,000	2,000	2,100	2,300
窓開け加工費 【Vグループ】Dパターン	300	400	500	600	600	600	600	600	600	700	700
西陣布貼り	800	900	1,400	1,800	1,800	2,600	3,100	3,500	3,500	3,700	3,900

書道額規格	ハガキ	寸松庵	テンコク	色紙	半紙	半懐	写経・扇面	半切1/3	全懐	半切1/2	全紙1/3	半切2/3	全紙1/2
FNパネル 内見込み17mm用	2,800	2,800	2,800	4,300	5,300	6,000	6,400	6,400	7,100	8,700	10,500	11,500	15,600
浮Nパネル 内見込み17mm用	4,600	4,600	4,600	7,500	8,800	9,900	10,900	10,900	12,000	14,500	17,200	19,100	26,200
落Nパネル 内見込み17mm用	4,600	4,600	4,600	7,500	8,800	9,800	10,800	10,800	12,000	14,400	17,100	18,900	26,100
FNパネル パネル厚20mm	4,200	4,200	4,200	6,000	7,000	7,900	8,400	8,400	9,300	11,400	13,800	15,100	20,500

オプション価格表

長手寸法 + 短手寸法 (単位mm)	~ 2000	~ 2100	~ 2200	~ 2300	~ 2400	~ 2500	~ 2600	~ 2700	~ 2800	~ 2900	~ 3000	~ 3100	~ 3200	~ 3300	~ 3400
アクリル	10,800	11,900	13,200	14,600	15,100	16,600	18,400	19,600	21,100	22,700	24,600	26,100	27,400	30,000	30,920
UVアクリル	16,200	17,700	19,700	21,800	22,600	24,700	27,600	29,400							
ベニヤ2.5mm	3,200	3,500	4,200	4,600	5,000	5,500	6,000	6,500	7,000	7,800	8,600	9,200	9,700	10,300	10,900
G MDF	4,800	5,300	6,300	6,600	7,500	8,300	9,200	9,900							
青紙貼ベニヤ	7,100	7,900	9,500	10,300	11,200	12,400	13,600	14,700	17,200	19,300	21,300	22,800	24,200	25,700	27,100
ステロール5/10	1,500	1,600	1,900	2,100	2,300	2,500	2,700	3,000	3,100	3,600	3,800	4,000	4,200	4,500	4,800
紙タウ箱	9,600	10,000	10,500	11,000	11,500	12,000	12,400	12,900	13,400	13,800	14,300	14,800	15,300	15,700	16,200
黄袋	2,600	2,700	2,900	3,000	3,100	3,200	3,400	3,500							
縁裏青紙貼	4,200	4,400	5,100	5,200	5,400	5,600	5,900	6,300	6,500	7,200	8,100	8,400	8,700	9,100	9,300
片面パネル	6,100	6,400	9,800	10,300	10,700	11,200	11,600	12,000	12,500	12,900	13,400	18,200	18,800	19,400	20,000
ドロ足 ~25mm	4,300	4,700	5,000	5,200	5,500	5,700	6,000	6,200	6,400	7,100	7,400	8,000	8,300	8,500	8,700
ドロ足 26~50mm	6,500	7,100	7,500	7,800	8,300	8,600	9,000	9,300	9,600	10,700	11,100	12,000	12,500	12,800	13,100
裏紙貼りFパネル (~14mm)	13,800	15,400	18,300	19,800	21,200	22,900	24,700	25,600	27,200	29,500	31,900	33,800	35,800	37,400	38,900

PM窓開け加工

Aパターン

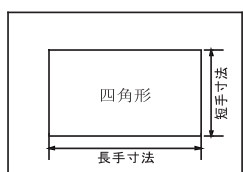

Bパターン

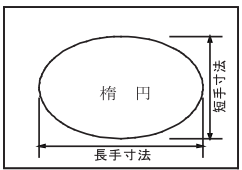
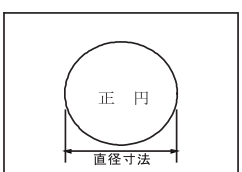

Cパターン

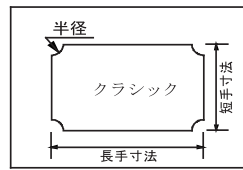
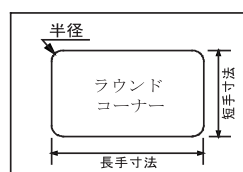

デザイン額規格	インチ	八ツ判	太子判	四ツ判	大判	半切判	三三判	大判紙	大判
2mmPM	600	700	1,100	1,200	2,400	2,400	2,400	2,700	3,200
窓開け加工費 【ストレート】Aパターン	600	700	800	1,000	1,100	1,100	1,100	1,100	1,400
窓開け加工費 【サークル】Bパターン	800	1,000	1,200	1,400	1,500	1,500	1,600	1,600	2,000
窓開け加工費 【デザイン】Cパターン	1,000	1,300	1,500	1,700	1,900	1,900	2,000	2,000	2,500
窓開け加工費 【Vグループ】Dパターン	300	400	500	500	600	600	600	600	700
西陣布貼り	800	900	1,400	1,500	2,600	2,600	3,100	3,500	4,300

長手寸法+短手寸法 (単位mm)	~ 500	~ 600	~ 700	~ 800	~ 900	~ 1000	~ 1100	~ 1200	~ 1300	~ 1400	~ 1500	~ 1600	~ 1700	~ 1800
FNパネル 内見込み17mm用	5,500	5,500	5,500	6,200	7,100	8,000	9,000	9,900	10,900	12,000	13,200	14,400	15,800	17,200
浮Nパネル 内見込み17mm用	9,700	9,700	9,700	11,000	12,600	14,400	16,100	17,800	19,600	21,600	23,700	25,700	28,100	30,300
落Nパネル 内見込み17mm用	9,600	9,600	9,600	10,900	12,600	14,300	16,000	17,700	19,400	21,400	23,500	25,500	27,900	30,000
FNパネル パネル厚20mm	7,200	7,200	7,200	8,100	9,300	10,500	11,700	13,000	14,300	15,700	17,300	18,900	20,700	22,500

* 部材のみのご注文場合は梱包費・送料のご負担を別途お願いいたします。



株式会社

大 昌

- 本 社
〒729-3497
広島県府中市上下町上下1513-1
TEL.0847-62-3517
FAX.0847-62-4528
- 東京営業所
〒181-0013
東京都三鷹市下連雀 6-1-31
TEL.0422-42-3085
FAX.0422-42-3251
- 福山営業所
〒721-0907
広島県福山市春日町 6-14-24
TEL.084-941-8161
FAX.084-941-8048

<http://www.daisho-frame.com>



このカタログはすべて「税別価格」で記載しています。
商品本体の色は印刷インキの性質上、実物の色と異なって見えることがあります。
あらかじめご了承ください。