

オリジナル木製書道額

額

M シリーズ
カタログ

2022

技術と伝統

株式会社 木 島

『新・和額』 Mシリーズ

従来の伝統的な様式の「和額」の概念にとらわれず、現代の室内空間に合わせやすい、新しい風合いの「新・和額」として1996年よりMシリーズは皆様から好評価をいただいています。絵画用のモールドィングを転用した商品は沢山ありますが、Mシリーズはあくまでも「書作品」を対象に「企画」「デザイン」から「製造」まで自社オリジナルのモールドィングで製作しています。

◇ Mシリーズ カタログ2022 目次

| | |
|----|--|
| 1 | 書道額 サイズ表 |
| 2 | 【カタログ】 M-26SS・M-100 |
| 3 | 【カタログ】 M-12 |
| 4 | 【カタログ】 M-18・M-25 |
| 5 | 【カタログ】 M-22 |
| 6 | 【カタログ】 M-33・M-44 |
| 7 | 【カタログ】 M-123・M-210 |
| 8 | 【カタログ】 M-160・M-190 |
| 9 | 【カタログ】 M-200 |
| 10 | 【カタログ】 M-114・M-500 |
| 11 | Mシリーズ 書道額・和額の内部仕様について |
| 12 | M-26SS・M-12・M-100 定寸 標準価格表 |
| 13 | M-26SS・M-12・M-100 別寸 標準価格表 |
| 14 | M-18・M-22・M-25・M-33・M-44 M-123・M-210 定寸 標準価格表 |
| 15 | M-18・M-22・M-25・M-33・M-44 M-123・M-210 別寸 標準価格表 |
| 16 | M-160・M-190・M-200 定寸 標準価格表 |
| 17 | M-160・M-190・M-200 別寸 標準価格表 |
| 18 | M-114 定寸 標準価格表 |
| 19 | M-114 別寸 標準価格表 |
| 20 | M-500 定寸 標準価格表 |
| 21 | M-500 別寸 標準価格表 |

| 規格名称 | 規格寸法 (尺) | 外枠内寸法 | | 作品寸法 | | | |
|-----------|-------------|-------|-------|---------------------|-------|-------------------|-------|
| | | | | (落し型作品寸法) 作品台寸法+2mm | | (浮し型作品寸法) 作品台剣先寸法 | |
| ハガキ | | 270 | × 220 | 151 | × 101 | 146 | × 96 |
| 寸松庵 | | 274 | × 244 | 139 | × 123 | 134 | × 118 |
| テンコク | | 352 | × 262 | 280 | × 190 | 275 | × 185 |
| 短冊 (小) | | 545 | × 152 | 366 | × 62 | | |
| 短冊 (大) | | 545 | × 152 | 366 | × 77 | | |
| 色紙 | | 425 | × 395 | 274 | × 244 | 269 | × 239 |
| 半紙 (小) | | 450 | × 350 | 334 | × 243 | 328 | × 237 |
| 半紙 | | 500 | × 380 | 334 | × 243 | 328 | × 237 |
| 扇面 (小) | 2010 | 606 | × 303 | 450 | × 175 | 440 | × 165 |
| 半懐 | | 525 | × 410 | 365 | × 250 | 355 | × 240 |
| 半切横1/4 | | 490 | × 490 | 350 | × 340 | 340 | × 330 |
| | 2013 | 606 | × 394 | 450 | × 290 | 440 | × 280 |
| | 2015 | 606 | × 455 | 455 | × 350 | 445 | × 340 |
| 写経・扇面 (大) | 2313 | 697 | × 394 | 480 | × 290 | 470 | × 280 |
| 半切1/3 | | 615 | × 510 | 455 | × 350 | 445 | × 340 |
| 全懐 | | 660 | × 525 | 500 | × 365 | 490 | × 355 |
| 半切1/4 | 3010 | 909 | × 303 | 680 | × 175 | 680 | × 170 |
| | 2515 | 758 | × 455 | 540 | × 350 | 530 | × 340 |
| 半切1/2 | 3015 | 909 | × 455 | 680 | × 350 | 680 | × 340 |
| 全紙1/3 | | 900 | × 570 | 690 | × 460 | 680 | × 450 |
| | 3514 | 1061 | × 424 | 820 | × 310 | 810 | × 300 |
| | 3515 | 1061 | × 455 | 820 | × 350 | 810 | × 340 |
| | 4014 | 1212 | × 424 | 900 | × 310 | 890 | × 300 |
| 半切2/3 | 4015 | 1212 | × 455 | 900 | × 350 | 890 | × 340 |
| 全紙1/2 | | 860 | × 860 | 690 | × 690 | 680 | × 680 |
| | 4514 | 1364 | × 424 | 1050 | × 310 | 1040 | × 300 |
| | 4515 | 1364 | × 455 | 1050 | × 350 | 1040 | × 340 |
| | 5015 | 1515 | × 455 | 1200 | × 350 | 1190 | × 340 |
| 半切 | 5515 | 1667 | × 455 | 1360 | × 350 | 1350 | × 340 |

幅広外枠用 (外枠見付け：40mm以上) 外枠内寸法

対象掲載商品 M-114 (M-114以外は1.05倍)

| 規格名称 | 外枠内寸法 | | 作品寸法 | | | |
|----------|-------|-------|---------------------|-------|-------------------|-------|
| | | | (落し型作品寸法) 作品台寸法+2mm | | (浮し型作品寸法) 作品台剣先寸法 | |
| 色紙 B | 404 | × 374 | 274 | × 244 | | |
| 半紙 B | 466 | × 375 | 334 | × 243 | 328 | × 237 |
| 半懐 B | 500 | × 380 | 365 | × 250 | 355 | × 240 |
| 半切横1/4 B | 480 | × 480 | 350 | × 340 | 340 | × 330 |
| 半切1/3 B | 585 | × 480 | 455 | × 350 | 445 | × 340 |
| 全懐 B | 630 | × 495 | 500 | × 365 | 490 | × 355 |
| 半切1/4 B | 825 | × 305 | 680 | × 175 | 680 | × 170 |
| 半切1/2 B | 825 | × 485 | 680 | × 350 | 680 | × 340 |
| 全紙1/3 B | 825 | × 595 | 690 | × 460 | 680 | × 450 |

小作品専用額 **M-26SS**

対応寸法

ハガキ～全 懐

価格

P 12～13

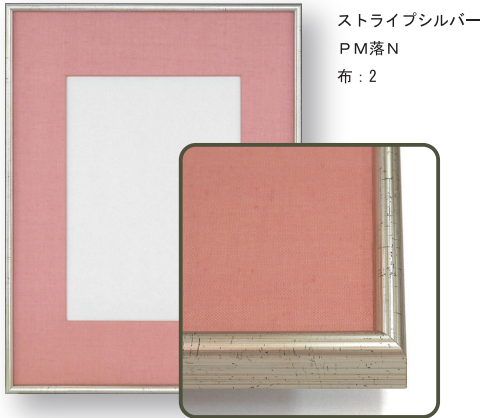

ストライプシルバー
PM落N
布: 2

ストライプシルバー (SS)

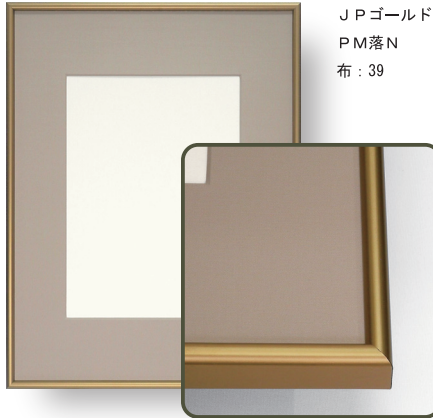

J Pゴールド
PM落N
布: 39

J Pゴールド (J P G)



ブラック
PM落N
布: 7

ブラック (BK)

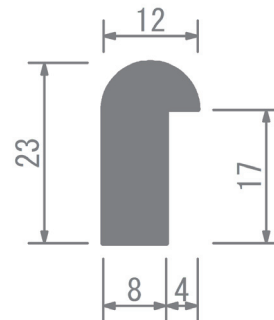

外枠断面図

小作品専用額 **M-100**

対応寸法

ハガキ～全 懐
Fタイプのみ 全紙 1/3 まで

価格

P 12～13

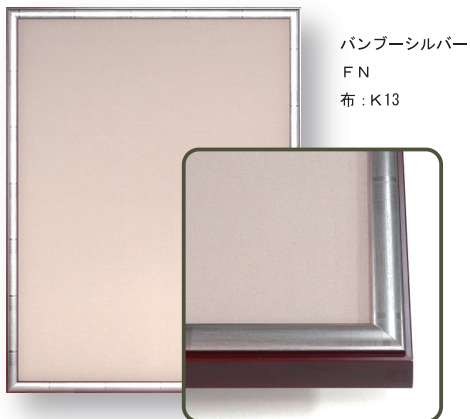

バンブーシルバー
FN
布: K13

バンブーシルバー (BS)

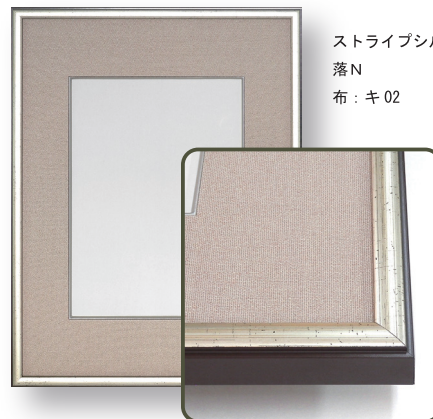

ストライプシルバー
落N
布: キ02

ストライプシルバー (SS)

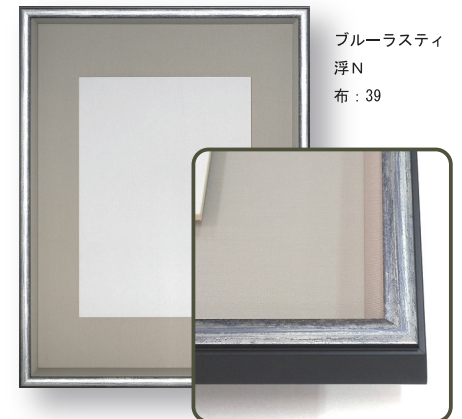

ブルーラスティ
浮N
布: 39

ブルーラスティ (BR)

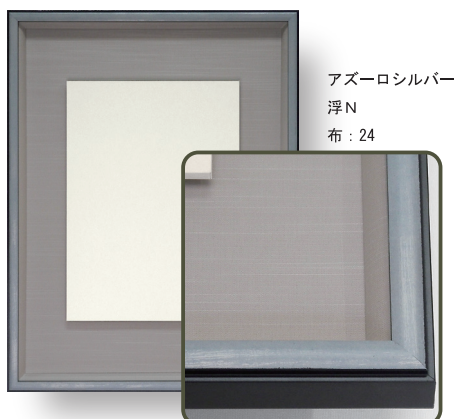

アズーロシルバー
浮N
布: 24

アズーロシルバー (AS)

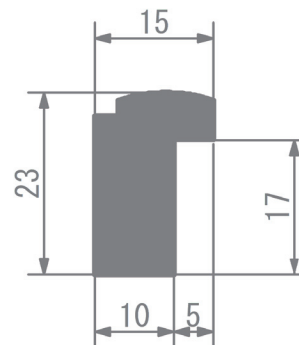

外枠断面図

ハガキ〜全 懐
Fタイプのみ 全紙 1/3 まで

P 12~13

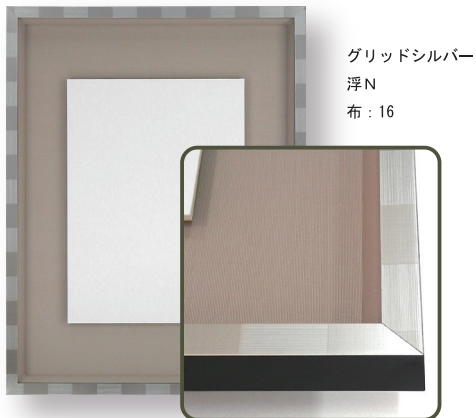

グリッドシルバー
浮N
布 : 16

グリッドシルバー (GS)

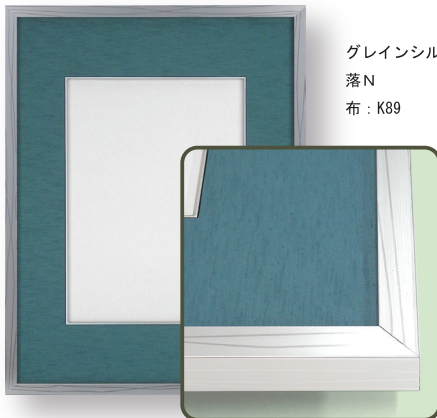

グレインシルバー
落N
布 : K89

グレインシルバー (GRS)

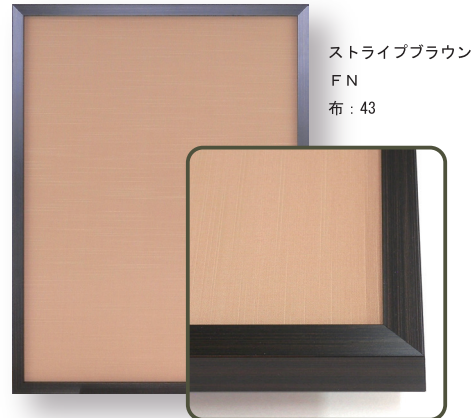

ストライプブラウン
FN
布 : 43

ストライプブラウン (SBR)

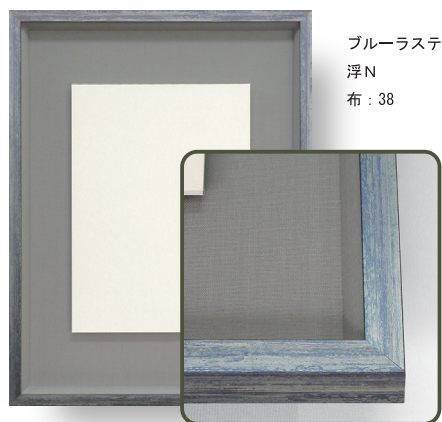

ブルーラスティ
浮N
布 : 38

ブルーラスティ (BR)

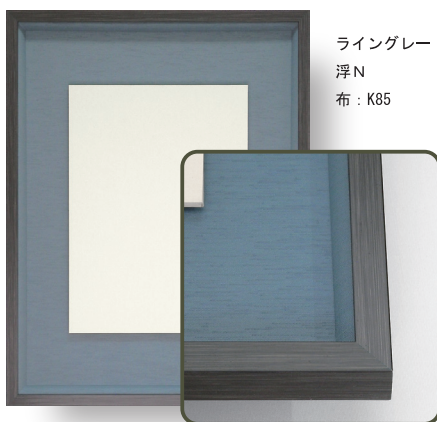

ライングレー
浮N
布 : K85

ライングレー (LG)



ラインブラウン
PM落N
布 : K20

ラインブラウン (LBR)

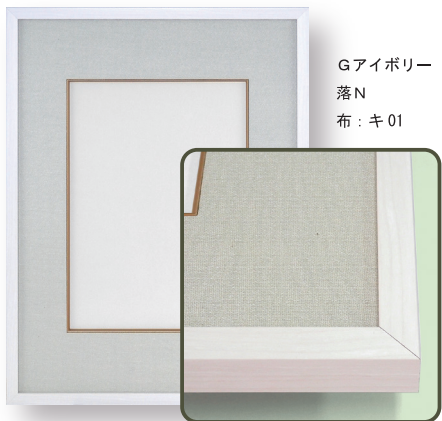

Gアイボリー
落N
布 : キ01

Gアイボリー (GI)

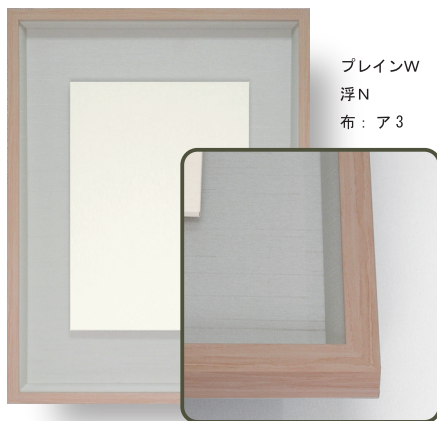

プレインW
浮N
布 : ア3

プレインW (PW)

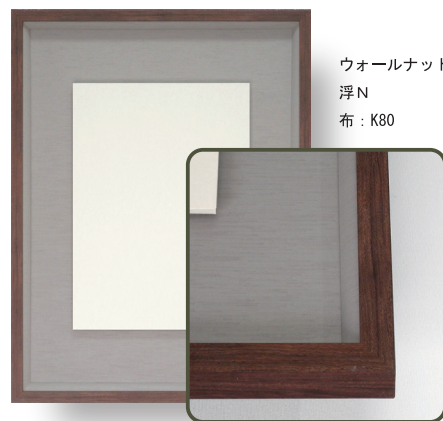

ウォールナット
浮N
布 : K80

ウォールナット (WN)

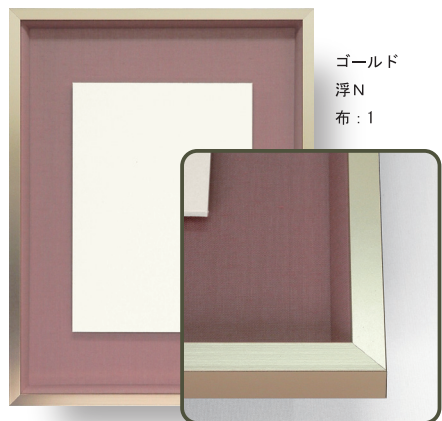

ゴールド
浮N
布 : 1

ゴールド (GL)

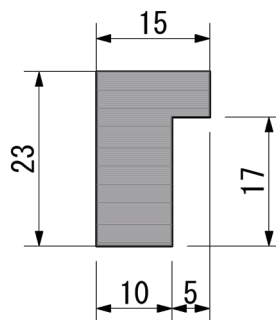

外枠断面図

M-18

対応寸法

ハガキ～半切 1/2
Fタイプのみ 半切 まで

価格

P 14～15



Fブラック
浮N
布 : 43

Fブラック (FB)

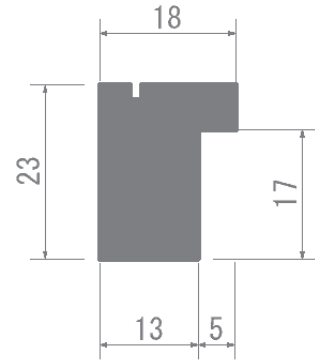

外枠断面図

M-25

対応寸法

ハガキ～半切 1/2
Fタイプのみ 半切 まで

価格

P 14～15

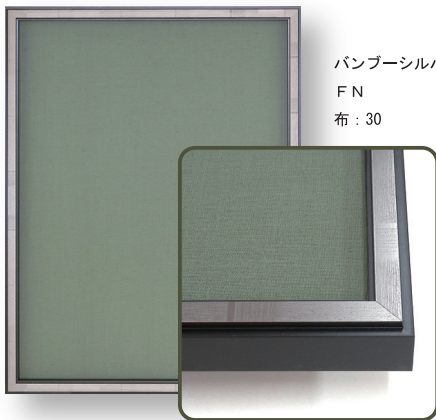

バンブーシルバー
FN
布 : 30

バンブーシルバー (BS)

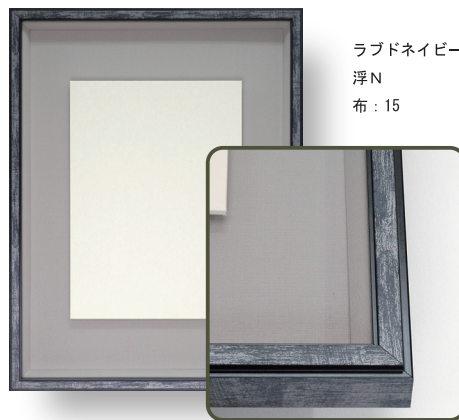

ラブドネイビー
FN
布 : 15

ラブドネイビー (RN)

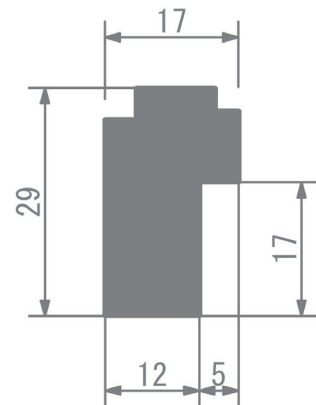

外枠断面図

M-22

対応寸法

ハガキ～半切 1/2
Fタイプのみ 半切 まで

価格

P 14～15

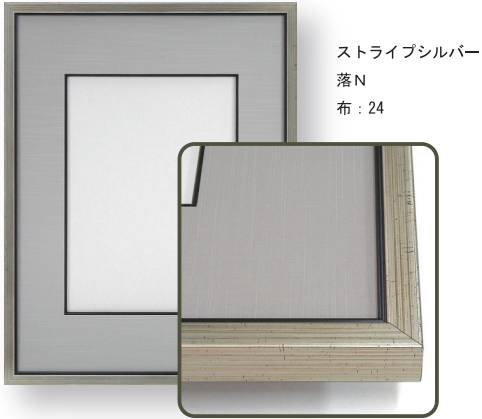

ストライプシルバー
落N
布：24

ストライプシルバー (SS)

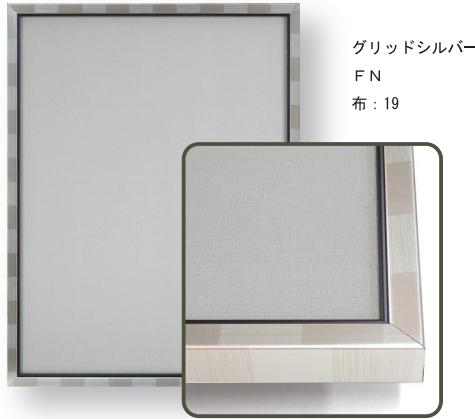

グリッドシルバー
FN
布：19

グリッドシルバー (GS)

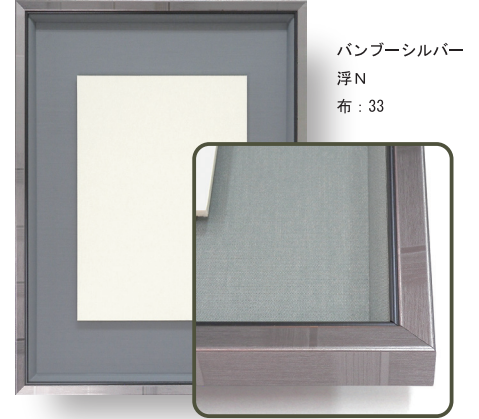

バンブーシルバー
浮N
布：33

バンブーシルバー (BS)



Dブラウン
落N
布：K84

Dブラウン (DB)



オイルチーク
FN
布：キ05

オイルチーク (OT)

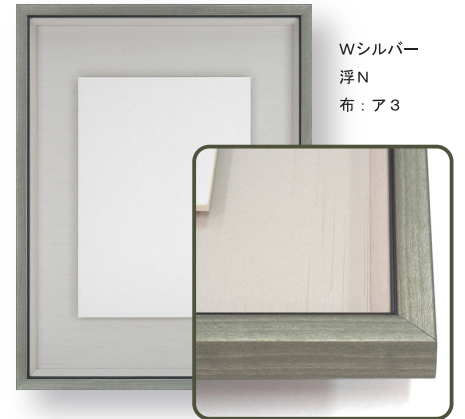

Wシルバー
浮N
布：ア3

Wシルバー (WS)

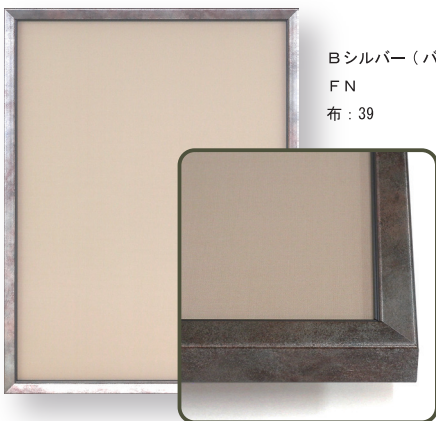

Bシルバー (バーンドシルバー)
FN
布：39

Bシルバー (BRS)

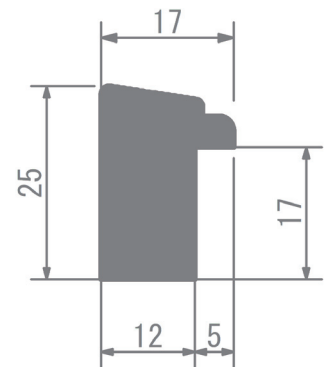

外枠断面図

M-33

対応寸法

ハガキ～半切 1/2

Fタイプのみ 半切 まで

価格

P 14～15

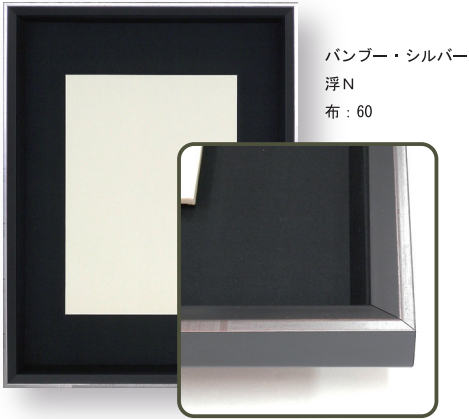

バンブー・シルバー
浮N
布：60

バンブー・シルバー (BS)



ラスティーゴールドO
FN
布：K14

ラスティーゴールドO (RGO)

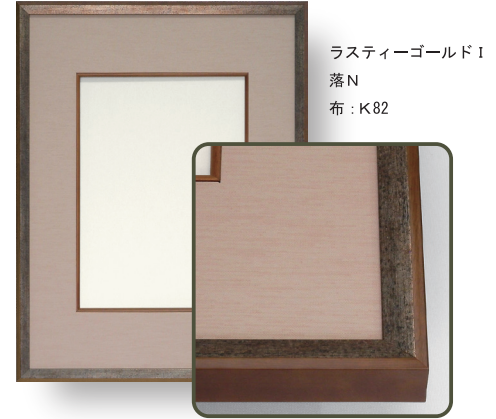

ラスティーゴールドI
落N
布：K82

ラスティーゴールドI (RGI)

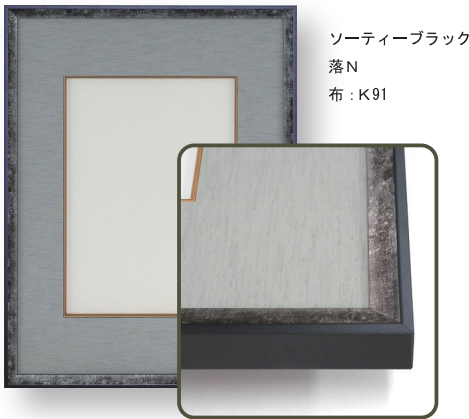

ソーティーブラック
落N
布：K91

ソーティーブラック (SB)

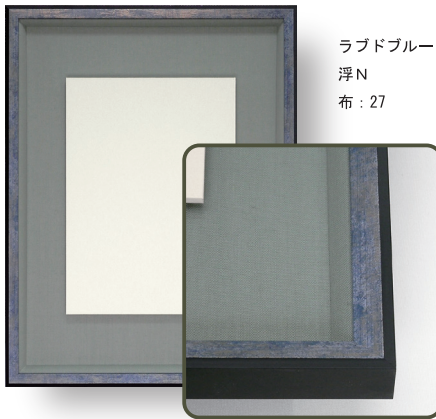

ラブドブルー
浮N
布：27

ラブドブルー (RB)

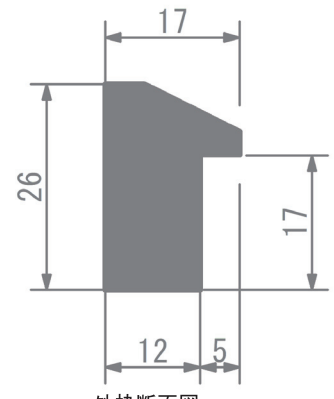

外枠断面図

M-44

対応寸法

ハガキ～半切 1/2

Fタイプのみ 半切 まで

価格

P 14～15



グレインシルバー
浮N
布：ア2

グレインシルバー (GRS)



ダークシルバー
FN
布：K18

ダークシルバー (DS)

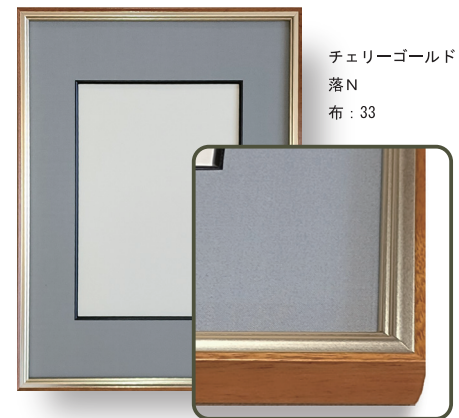

チェリーゴールド
落N
布：33

チェリーゴールド (CG)

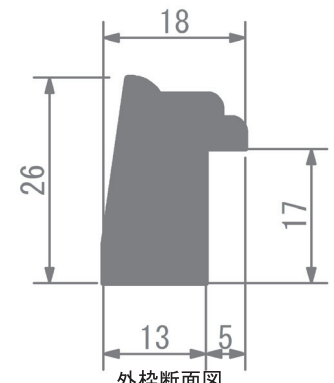

外枠断面図

M-123

対応寸法

ハガキ～半切 1/2
Fタイプのみ 半切 まで

価格

P 14～15



Eゴールド
浮N
布: K17

Eゴールド (EG)

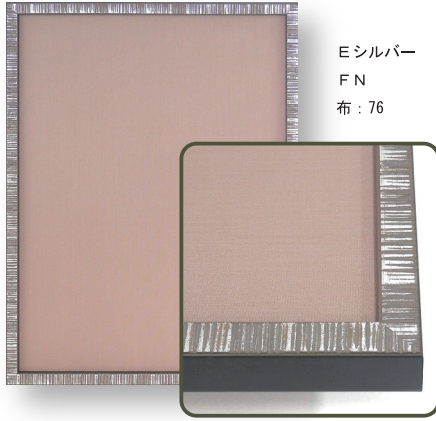

Eシルバー
FN
布: 76

Eシルバー (ES)

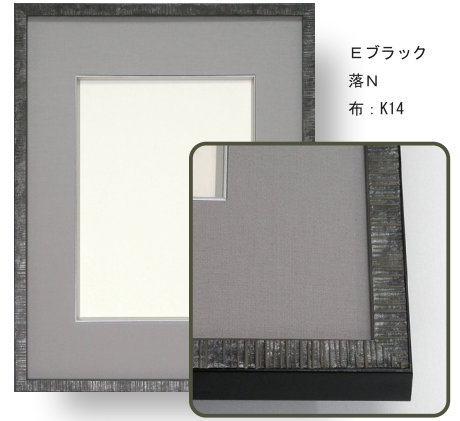

Eブラック
落N
布: K14

Eブラック (EBK)

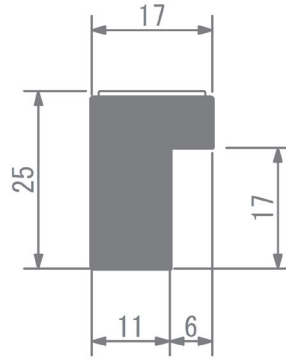

外枠断面図

M-210

対応寸法

ハガキ～半切 1/2
Fタイプのみ 半切 まで

価格

P 14～15

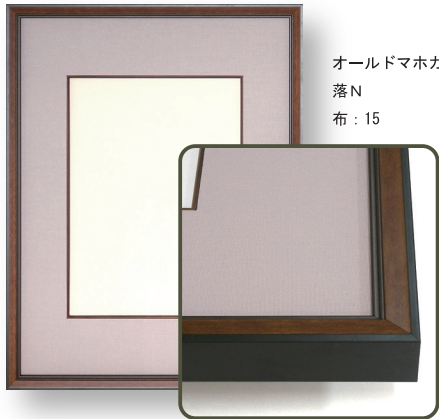

オールドマホガニー
落N
布: 15

オールドマホガニー (OM)

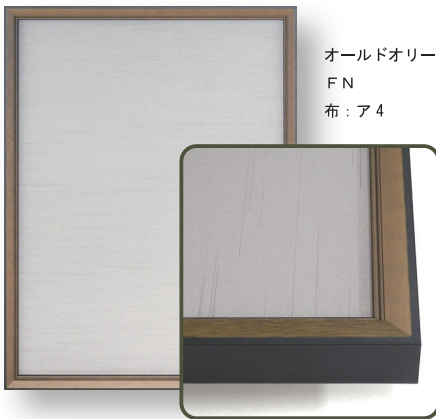

オールドオリーブ
FN
布: ア4

オールドオリーブ (OO)

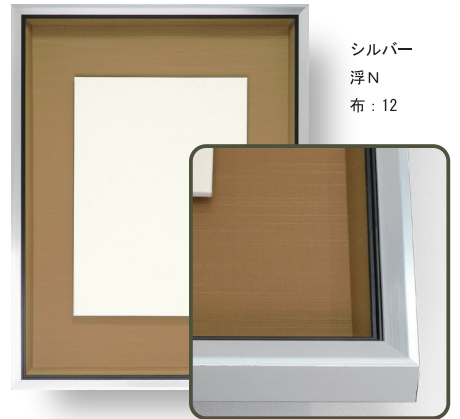

シルバー
浮N
布: 12

シルバー (S)

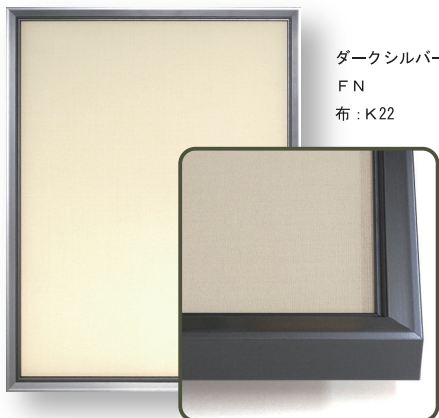

ダークシルバー
FN
布: K22

ダークシルバー (DS)

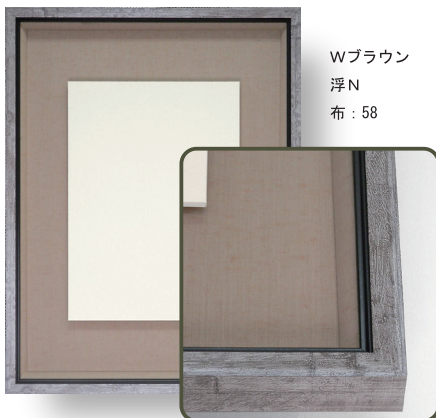

Wブラウン
浮N
布: 58

Wブラウン (WS)

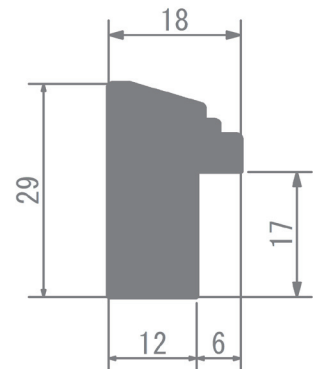

外枠断面図

M-160

対応寸法

ハガキ～全紙 1/3
Fタイプのみ 半切 まで

価格

P 16～17

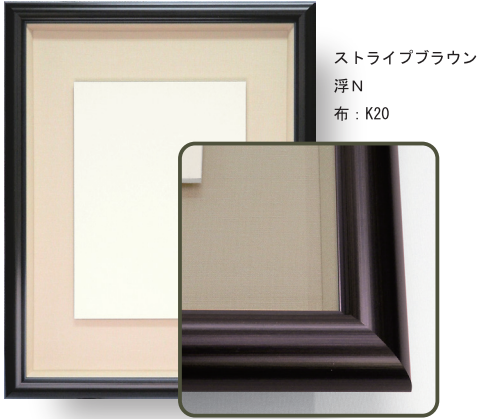

ストライプブラウン (SB)

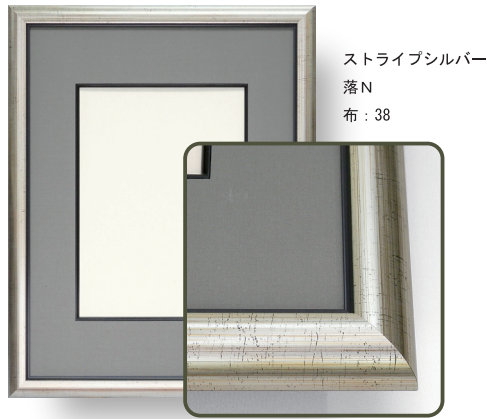

ストライプシルバー (SS)

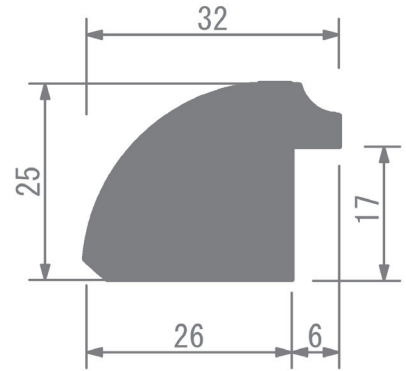

外枠断面図

M-190

対応寸法

ハガキ～全紙 1/3
Fタイプのみ 半切 まで

価格

P 16～17

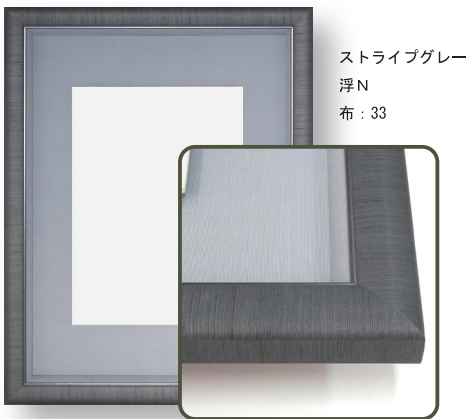

ストライプグレー (SG)

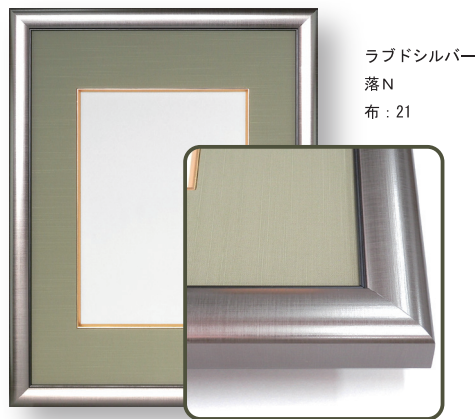

ラドシルバー (RS)

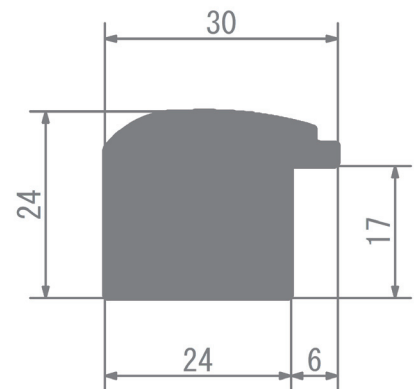

外枠断面図

M-200

対応寸法

ハガキ～全紙 1/3
Fタイプのみ 半切 まで

価格

P 16～17

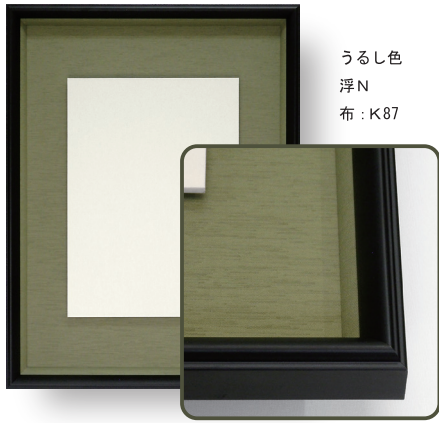

うるし色
浮N
布: K87

うるし色 (BK)

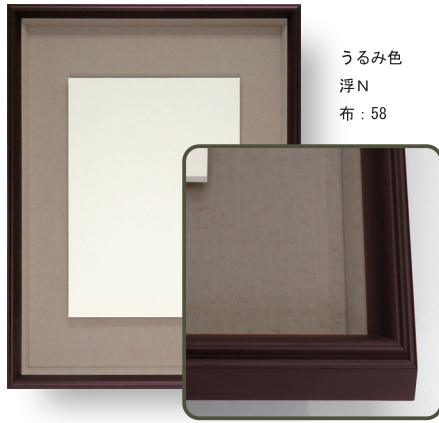

うるみ色
浮N
布: 58

うるみ色 (BR)

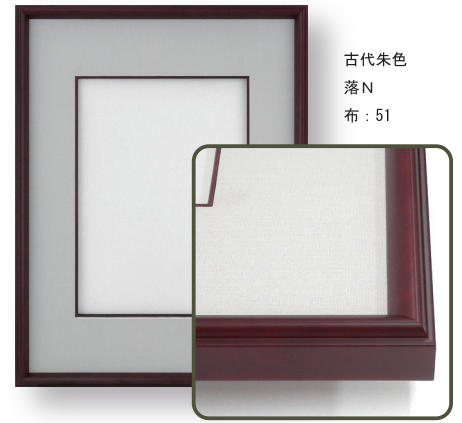

古代朱色
落N
布: 51

古代朱色 (MR)

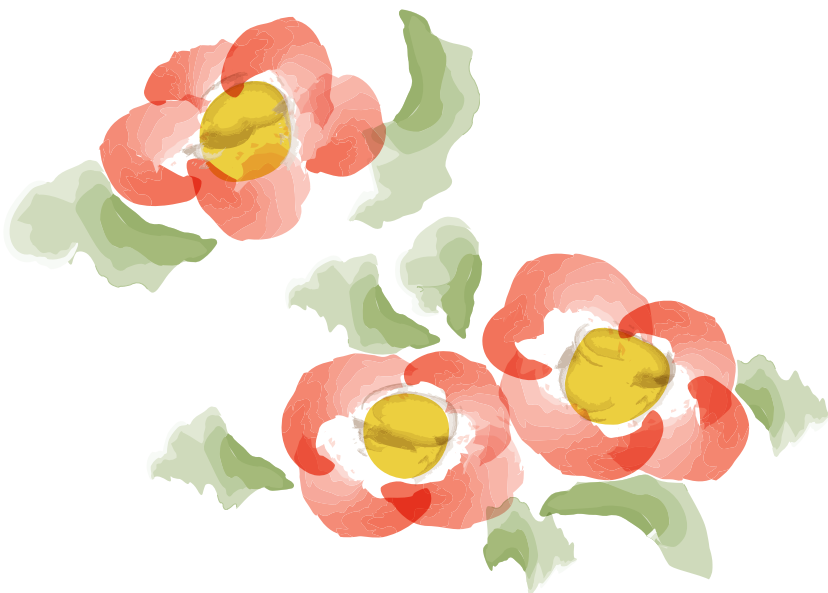
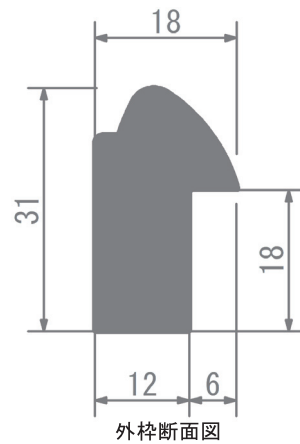

M-114

対応寸法

ハガキ～全紙 1/3
Fタイプのみ 半切 まで

価格

P 18～19

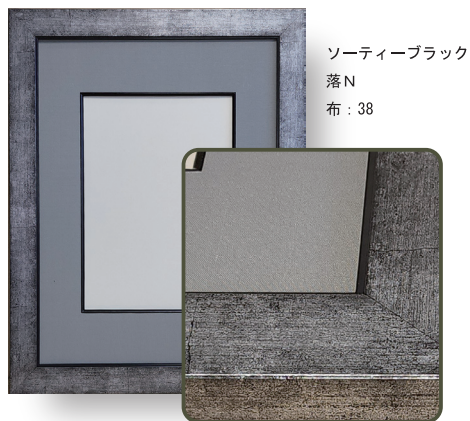

ソーティーブラック (SB)



Wシルバー (WS)

M-114は外枠見付け(幅)が44mmあります。マット幅の狭い《Bサイズ》での製造になります。また、別寸法でのご注文の際には、マット幅にご注意ください。

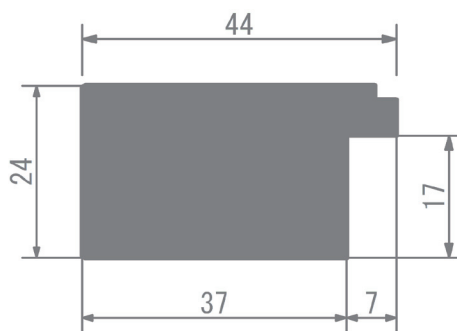

外枠断面図

高級額仕様

M-500

対応寸法

ハガキ～半切

価格

P 20～21

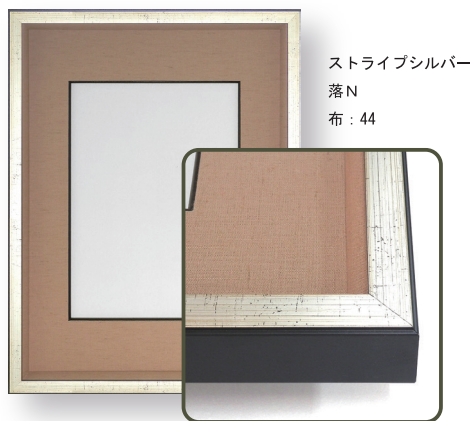

ストライプシルバー (SS)



シルバー (S)



Gアイボリー (GI)

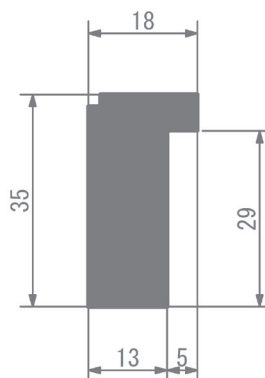

外枠断面図

■ Mシリーズ 書道額・和額の内部仕様について

「書道額」「和額」は外枠とマットの組み合わせにより、作品の演出効果を高めます。

そのため、他の額縁と比較して、内部仕様のパターンが多いのが特長です。

作品の形態やお客様の嗜好により、外枠にいくつかの額装形式を組み合わせで仕上げます。

ここでは、現在一般的に利用されているいくつかのパターンとその特徴を説明します。

《 1 》 フリータイプ (ベタ貼り)

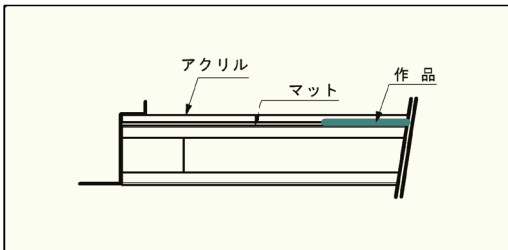

* 裏打ちした作品をマットに糊貼り（袋貼り）又は仮貼りします。

【特長】

- ・ 作品寸法や作品形状が規格寸法と若干異なっても額装が可能。
- ・ 作品の貼り込み位置が自由なので、額装アレンジの応用範囲が広い。
- ・ マット加工・デザイン表装など表現方法が豊富。

《 2 》 浮しタイプ

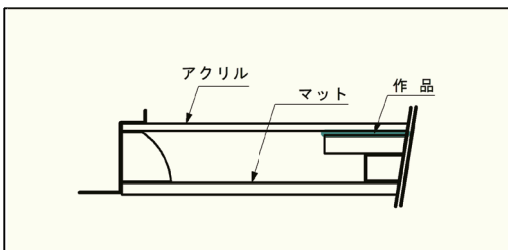

* 裏打ちした作品を「浮し作品台」に糊貼り（袋貼り）します。

【特長】

- ・ 作品がマットより浮き出ているため、作品面を強調した額装が可能。
- ・ 「作品台」の交換により、作品の入れ換え・作品寸法の変更が可能。

《 3 》 DFタイプ (デラックス・フリー)

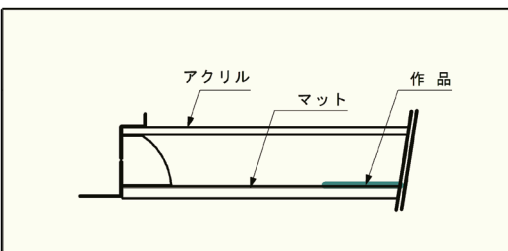

* 裏打ちした作品をマットに糊貼り（袋貼り）します。

【特長】

- ・ アクリルとマットの間が空くので、奥行きのある額装が可能。
- ・ 「刻字作品」や「扇子」など厚い作品の額装が可能。

《 4 》 落としタイプ

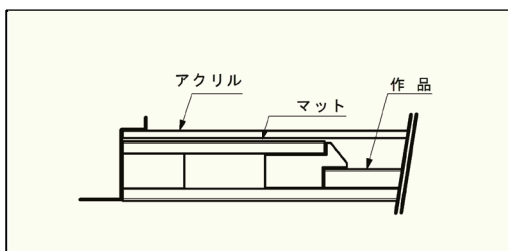

* 裏打ちした作品を「落とし作品台」に糊貼り（袋貼り）します。

* 色紙・ボードなど厚めの作品はそのまま入れます。

【特長】

- ・ 作品がマットより沈んでいるため、奥行きのある額装が可能。
- ・ 同寸法の「作品台」なら交換が容易。

《 5 》 PM落としタイプ

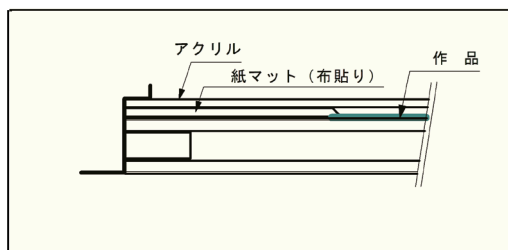

* 作品を「パネル」に糊貼り（袋貼り）または仮貼りします。

* 作品の端面の化粧断ちナシでそのまま入れます。

主に「版画作品」など作品の余白を残したい場合にお勧めします。

【特長】

- ・ 作品がマットより沈んでいるため、奥行きのある額装が可能。
- ・ 剣先同寸法の 作品なら貼り換えが容易。

上記の基本仕様は外枠内見込みによって、部材・仕様が異なります。
その他の仕様につきましては、次項より外枠内見込み別に編集しています。
ご参照下さい。

M-26SS(全懐までの対応)・M-12・M-100

■Mシリーズ一般額 [内見込み17mm]

【 F型・DF型・浮し型・落し型 】

| 書道規格寸法 | 和額(号寸)規格寸法 | 布 | 仕様/標準価格 | | | | | 塗装外面金の場合 | | サルコ | 紺布 | | | | | | |
|-------------------------------------|------------|---|---------|----------------------|------------|--------|--------|--------------------------------|----------------|------------------------------------|----------------|------------------------------------|--------------|------------------------------------|--------------|------------------------------------|--------------|
| | | | F型 | DF型 | 浮し型 落し型 | PM落 | PMブラ落 | 外面金 1クラス塗装代 | 外面金 4クラス塗装代 | | | | | | | | |
| 寸松庵 ハガキ テンコク | 0号 | N | 6,500 | 8,100 | 8,700 | 8,200 | 9,500 | +1,400 | +3,000 | 標準価格 +2,000 (F型・落し型 のみ対応) | 標準価格 +400 | | | | | | |
| | | D | 7,200 | 9,000 | 9,600 | 8,900 | 10,200 | | | | | | | | | | |
| | | K | 9,200 | 11,000 | 11,600 | 10,900 | 12,200 | | | | | | | | | | |
| 色紙 | 1号 S M | N | 8,600 | 9,500 | 10,300 | 10,400 | 12,000 | +1,400 | +3,000 | | | 標準価格 +2,000 (F型・落し型 のみ対応) | 標準価格 +400 | | | | |
| | | D | 9,600 | 10,800 | 11,600 | 11,400 | 13,000 | | | | | | | | | | |
| | | K | 12,400 | 13,600 | 14,400 | 14,200 | 15,800 | | | | | | | | | | |
| 半紙(小) | 2号 | N | 11,300 | 14,300 | 15,200 | 14,100 | 15,700 | +1,400 | +3,000 | | | | | 標準価格 +2,000 (F型・落し型 のみ対応) | 標準価格 +400 | | |
| | | D | 12,700 | 16,000 | 16,900 | 15,500 | 17,100 | | | | | | | | | | |
| | | K | 16,700 | 21,400 | 22,300 | 19,500 | 21,100 | | | | | | | | | | |
| 半紙 | 3号 4号 | N | 12,500 | 15,700 | 16,600 | 15,300 | 16,900 | +2,000 | +4,400 | | | | | | | 標準価格 +2,000 (F型・落し型 のみ対応) | 標準価格 +800 |
| | | D | 13,900 | 17,400 | 18,300 | 16,700 | 18,300 | | | | | | | | | | |
| | | K | 17,900 | 22,800 | 23,700 | 20,700 | 22,300 | | | | | | | | | | |
| 扇面(小) 2010 半懐 半切横1/4 | 5号 6号 | N | 14,200 | 17,700 | 18,700 | 17,200 | 19,000 | +2,100 | +4,700 | 標準価格 +2,000 (F型・落し型 のみ対応) | 標準価格 +800 | | | | | | |
| | | D | 15,700 | 19,400 | 20,400 | 18,700 | 20,500 | | | | | | | | | | |
| | | K | 20,600 | 25,600 | 26,600 | 23,600 | 25,400 | | | | | | | | | | |
| 写経・扇面(大) 2013 半切1/3 2015 2313 | - | N | 15,100 | 19,300 | 20,600 | 19,200 | 21,400 | +2,600 | +5,700 | | | 標準価格 +2,000 (F型・落し型 のみ対応) | 標準価格 +800 | | | | |
| | | D | 16,700 | 21,100 | 22,400 | 20,800 | 23,000 | | | | | | | | | | |
| | | K | 22,200 | 28,500 | 29,800 | 26,300 | 28,500 | | | | | | | | | | |
| 半切横1/4 3010 全懐 2515 | 8号 | N | 16,700 | 21,100 | 22,700 | 20,900 | 23,100 | +2,700 | +6,000 | | | | | 標準価格 +2,000 (F型・落し型 のみ対応) | 標準価格 +800 | | |
| | | D | 18,400 | 23,100 | 24,700 | 22,600 | 24,800 | | | | | | | | | | |
| | | K | 24,700 | 30,700 | 32,300 | 28,900 | 31,100 | | | | | | | | | | |
| 半切1/2 3015 | 10号 | N | 20,500 | M-26SSは全懐までの対応になります。 | | | | 標準価格 (DF・浮し型) に加算してください。 | | | | | | | | 標準価格 +2,000 (F型・落し型 のみ対応) | 標準価格 +800 |
| | | D | 22,600 | | | | | | | | | | | | | | |
| | | K | 30,100 | | | | | | | | | | | | | | |
| 全紙1/3 3514 3515 | 12号 | N | 24,700 | | | | | | | 標準価格 +4,000 (F型・落し型 のみ対応) | 標準価格 +1,100 | | | | | | |
| | | D | 27,100 | | | | | | | | | | | | | | |
| | | K | 35,300 | | | | | | | | | | | | | | |

* 上記掲載価格は裏面：トンボ・グリーン紙貼り仕上げです。

* 落し型の内面金は、金・銀・11号1クラス塗装・11号S1クラス塗装よりご指定下さい。

* 塗装外面金は板面金とK C面金のみ対応

M-26SS(～130までの対応)・M-12・M-100

■Mシリーズ一般額 [内見込み17mm]

【 F型・DF型・浮し型・落し型 】

| 書道 規格寸法 | 布 | 仕様/標準価格 | | | | | 塗装外面金の場合 | | サルコ | 紺布 |
|------------|---|---------|------------------------------------|------------|----------------|--------|--------------------------------|----------------|------------------------------------|--------------|
| | | F型 | DF型 | 浮し型 落し型 | PM落 | PMプラ落 | 外面金 1クラス塗装代 | 外面金 4クラス塗装代 | | |
| ～70 | N | 13,100 | 17,300 | 18,300 | 15,500 | 16,800 | +1,600 | +3,600 | 標準価格 +2,000 (F型・落し型 のみ対応) | 標準価格 +900 |
| | D | 14,500 | 19,000 | 20,000 | 16,900 | 18,200 | | | | |
| | K | 18,500 | 24,400 | 25,400 | 20,900 | 22,200 | | | | |
| ～80 | N | 14,700 | 19,600 | 20,600 | 17,500 | 19,100 | +1,800 | +4,100 | | |
| | D | 16,200 | 21,400 | 22,400 | 19,000 | 20,600 | | | | |
| | K | 20,400 | 26,900 | 27,900 | 23,200 | 24,800 | | | | |
| ～90 | N | 16,700 | 22,400 | 23,400 | 19,600 | 21,200 | +2,000 | +4,600 | | |
| | D | 18,200 | 24,200 | 25,200 | 21,100 | 22,700 | | | | |
| | K | 22,400 | 29,700 | 30,700 | 25,300 | 26,900 | | | | |
| ～100 | N | 18,900 | 25,400 | 26,400 | 22,000 | 23,800 | +2,200 | +5,100 | | |
| | D | 20,500 | 27,300 | 28,300 | 23,600 | 25,400 | | | | |
| | K | 25,300 | 32,900 | 33,900 | 28,400 | 30,200 | | | | |
| ～110 | N | 21,200 | 28,500 | 29,500 | 24,900 | 26,900 | +2,500 | +5,700 | | |
| | D | 23,000 | 30,700 | 31,700 | 26,700 | 28,700 | | | | |
| | K | 27,800 | 36,200 | 37,200 | 31,500 | 33,500 | | | | |
| ～120 | N | 23,400 | 31,500 | 32,500 | 27,400 | 29,600 | +2,700 | +6,100 | | |
| | D | 25,300 | 33,900 | 34,900 | 29,300 | 31,500 | | | | |
| | K | 30,500 | 39,700 | 40,700 | 34,500 | 36,700 | | | | |
| ～130 | N | 25,700 | 34,700 | 35,700 | 29,900 | 32,300 | +2,900 | +6,600 | | |
| | D | 27,700 | 37,200 | 38,200 | 31,900 | 34,300 | | | | |
| | K | 33,400 | 43,500 | 44,500 | 37,600 | 40,000 | | | | |
| ～140 | N | 28,300 | | | | | 標準価格 (DF・浮し型) に加算してください。 | | 標準価格 +1,400 | |
| | D | 30,400 | | | | | | | | |
| | K | 36,800 | | | | | | | | |
| ～150 | N | 31,200 | 標準価格 +4,000 (F型・落し型 のみ対応) | | 標準価格 +1,400 | | | | | |
| | D | 34,300 | | | | | | | | |
| | K | 40,600 | | | | | | | | |

- * 上記掲載価格は裏面：トンボ・グリーン紙貼り仕上げです。
- * 落し型の内面金は、金・銀・11号1クラス塗装・11号S1クラス塗装よりご指定下さい。
- * 塗装外面金は板面金とKC面金のみ対応

定寸 標準仕様価格表

M-18・M-22・M-25・M-33・M-44・M-123・M-210

■Mシリーズ一般額 [内見込み17mm]

[F型・DF型・浮し型・落し型]

| 書道 規格寸法 | 和額 (号寸) 規格寸法 | 布 | 仕様/標準価格 | | | | | 塗装外面金の場合 | | サルコ | 紺布 | | | | | | | | | | | | | | | | | | | | |
|-----------------------|---------------------------|---|---------|--------------------------------|------------|--------|--------|----------------|------------------------------------|------------------------------------|--------------------------------|------------------------------------|--------------|------------------------------------|--------------|------------------------------------|--------------|------------------------------------|----------------|--------------------------------|--|--|--|--|------------------------------------|----------------|------------------------------------|----------------|--|--|--|
| | | | F型 | DF型 | 浮し型 落し型 | PM落 | PMプラ落 | 外面金 1クラス塗装代 | 外面金 4クラス塗装代 | | | | | | | | | | | | | | | | | | | | | | |
| 寸松庵 ハガキ テンコク | 0号 | N | 6,500 | 8,100 | 8,700 | 8,200 | 9,500 | +1,400 | +3,000 | 標準価格 +2,000 (F型・落し型 のみ対応) | 標準価格 +400 | | | | | | | | | | | | | | | | | | | | |
| | | D | 7,200 | 9,000 | 9,600 | 8,900 | 10,200 | | | | | | | | | | | | | | | | | | | | | | | | |
| | | K | 9,200 | 11,000 | 11,600 | 10,900 | 12,200 | | | | | | | | | | | | | | | | | | | | | | | | |
| 色紙 | 1号 S M | N | 8,600 | 9,500 | 10,300 | 10,400 | 12,000 | +1,400 | +3,000 | | | 標準価格 +2,000 (F型・落し型 のみ対応) | 標準価格 +400 | | | | | | | | | | | | | | | | | | |
| | | D | 9,600 | 10,800 | 11,600 | 11,400 | 13,000 | | | | | | | | | | | | | | | | | | | | | | | | |
| | | K | 12,400 | 13,600 | 14,400 | 14,200 | 15,800 | | | | | | | | | | | | | | | | | | | | | | | | |
| 半紙(小) | 2号 | N | 11,300 | 14,300 | 15,200 | 14,100 | 15,700 | +1,400 | +3,000 | | | | | 標準価格 +2,000 (F型・落し型 のみ対応) | 標準価格 +400 | | | | | | | | | | | | | | | | |
| | | D | 12,700 | 16,000 | 16,900 | 15,500 | 17,100 | | | | | | | | | | | | | | | | | | | | | | | | |
| | | K | 16,700 | 21,400 | 22,300 | 19,500 | 21,100 | | | | | | | | | | | | | | | | | | | | | | | | |
| 半紙 | 3号 4号 | N | 12,500 | 15,700 | 16,600 | 15,300 | 16,900 | +2,000 | +4,400 | | | | | | | 標準価格 +2,000 (F型・落し型 のみ対応) | 標準価格 +400 | | | | | | | | | | | | | | |
| | | D | 13,900 | 17,400 | 18,300 | 16,700 | 18,300 | | | | | | | | | | | | | | | | | | | | | | | | |
| | | K | 17,900 | 22,800 | 23,700 | 20,700 | 22,300 | | | | | | | | | | | | | | | | | | | | | | | | |
| 扇面(小) 半懷 半切横1/4 | 2010 5号 6号 | N | 14,200 | 17,700 | 18,700 | 17,200 | 19,000 | +2,100 | +4,700 | 標準価格 +2,000 (F型・落し型 のみ対応) | 標準価格 +800 | | | | | | | | | | | | | | | | | | | | |
| | | D | 15,700 | 19,400 | 20,400 | 18,700 | 20,500 | | | | | | | | | | | | | | | | | | | | | | | | |
| | | K | 20,600 | 25,600 | 26,600 | 23,600 | 25,400 | | | | | | | | | | | | | | | | | | | | | | | | |
| 写経・扇面 (大) 半切1/3 | 2013 - 2015 2313 | N | 15,100 | 19,300 | 20,600 | 19,200 | 21,400 | +2,600 | +5,700 | | | 標準価格 +2,000 (F型・落し型 のみ対応) | 標準価格 +800 | | | | | | | | | | | | | | | | | | |
| | | D | 16,700 | 21,100 | 22,400 | 20,800 | 23,000 | | | | | | | | | | | | | | | | | | | | | | | | |
| | | K | 22,200 | 28,500 | 29,800 | 26,300 | 28,500 | | | | | | | | | | | | | | | | | | | | | | | | |
| 半切タテ1/4 全懷 | 3010 8号 2515 | N | 16,700 | 21,100 | 22,700 | 20,900 | 23,100 | +2,700 | +6,000 | | | | | 標準価格 +2,000 (F型・落し型 のみ対応) | 標準価格 +800 | | | | | | | | | | | | | | | | |
| | | D | 18,400 | 23,100 | 24,700 | 22,600 | 24,800 | | | | | | | | | | | | | | | | | | | | | | | | |
| | | K | 24,700 | 30,700 | 32,300 | 28,900 | 31,100 | | | | | | | | | | | | | | | | | | | | | | | | |
| 半切1/2 | 3015 10号 | N | 20,500 | 25,500 | 27,400 | 25,700 | 28,400 | +3,000 | +6,800 | | | | | | | 標準価格 +2,000 (F型・落し型 のみ対応) | 標準価格 +800 | | | | | | | | | | | | | | |
| | | D | 22,600 | 28,000 | 29,900 | 27,800 | 30,500 | | | | | | | | | | | | | | | | | | | | | | | | |
| | | K | 30,100 | 36,900 | 38,800 | 35,300 | 38,000 | | | | | | | | | | | | | | | | | | | | | | | | |
| 全紙1/3 | 3514 12号 3515 | N | 24,700 | 標準価格 (DF・浮し型) に加算してください。 | | | | | 標準価格 +2,000 (F型・落し型 のみ対応) | 標準価格 +1,100 | | | | | | | | | | | | | | | | | | | | | |
| | | D | 27,100 | | | | | | | | | | | | | | | | | | | | | | | | | | | | |
| | | K | 35,300 | | | | | | | | | | | | | | | | | | | | | | | | | | | | |
| 半切2/3 | 4014 15号 4015 | N | 27,300 | | | | | | | | 標準価格 (DF・浮し型) に加算してください。 | | | | | | | 標準価格 +2,000 (F型・落し型 のみ対応) | 標準価格 +1,100 | | | | | | | | | | | | |
| | | D | 29,800 | | | | | | | | | | | | | | | | | | | | | | | | | | | | |
| | | K | 38,600 | | | | | | | | | | | | | | | | | | | | | | | | | | | | |
| 半紙 | 4514 20号 4515 | N | 30,300 | | | | | | | | | | | | | | | | | 標準価格 (DF・浮し型) に加算してください。 | | | | | 標準価格 +2,000 (F型・落し型 のみ対応) | 標準価格 +1,100 | | | | | |
| | | D | 32,900 | | | | | | | | | | | | | | | | | | | | | | | | | | | | |
| | | K | 42,300 | | | | | | | | | | | | | | | | | | | | | | | | | | | | |
| 半紙 | 5015 25号 | N | 34,300 | | | | | | | | | | | | | 標準価格 (DF・浮し型) に加算してください。 | | | | | | | | | | | 標準価格 +2,000 (F型・落し型 のみ対応) | 標準価格 +1,100 | | | |
| | | D | 37,000 | | | | | | | | | | | | | | | | | | | | | | | | | | | | |
| | | K | 47,100 | | | | | | | | | | | | | | | | | | | | | | | | | | | | |
| 全紙1/2 半切 | 5515 30号 | N | 36,900 | 標準価格 (DF・浮し型) に加算してください。 | | | | | 標準価格 +2,000 (F型・落し型 のみ対応) | 標準価格 +1,100 | | | | | | | | | | | | | | | | | | | | | |
| | | D | 39,800 | | | | | | | | | | | | | | | | | | | | | | | | | | | | |
| | | K | 50,900 | | | | | | | | | | | | | | | | | | | | | | | | | | | | |

- * 上記掲載価格は裏面：トンボ・グリーン紙貼り仕上げです。
- * 落し型の内面金は、金・銀・11号1クラス塗装・11号S1クラス塗装よりご指定下さい。
- * 塗装外面金は板面金とKC面金のみ対応

別寸 標準仕様価格表

M-18・M-22・M-25・M-33・M-44・M-123・M-210

■Mシリーズ一般額 [内見込み17mm]

[F型・DF型・浮し型・落し型]

| 書道 規格寸法 | 布 | 仕様/標準価格 | | | | | 塗装外面金の場合 | | サルコ | 紺布 | |
|------------|---|---------|--------|------------|--------|--------|--------------------------------|----------------|------------------------------------|----------------|----------------|
| | | F型 | DF型 | 浮し型 落し型 | PM落 | PMプラ落 | 外面金 1クラス塗装代 | 外面金 4クラス塗装代 | | | |
| ~70 | N | 13,100 | 17,300 | 18,300 | 15,500 | 16,800 | +1,600 | +3,600 | 標準価格 +2,000 (F型・落し型 のみ対応) | 標準価格 +900 | |
| | D | 14,500 | 19,000 | 20,000 | 16,900 | 18,200 | | | | | |
| | K | 18,500 | 24,400 | 25,400 | 20,900 | 22,200 | | | | | |
| ~80 | N | 14,700 | 19,600 | 20,600 | 17,500 | 19,100 | +1,800 | +4,100 | | | |
| | D | 16,200 | 21,400 | 22,400 | 19,000 | 20,600 | | | | | |
| | K | 20,400 | 26,900 | 27,900 | 23,200 | 24,800 | | | | | |
| ~90 | N | 16,700 | 22,400 | 23,400 | 19,600 | 21,200 | +2,000 | +4,600 | | | |
| | D | 18,200 | 24,200 | 25,200 | 21,100 | 22,700 | | | | | |
| | K | 22,400 | 29,700 | 30,700 | 25,300 | 26,900 | | | | | |
| ~100 | N | 18,900 | 25,400 | 26,400 | 22,000 | 23,800 | +2,200 | +5,100 | | | |
| | D | 20,500 | 27,300 | 28,300 | 23,600 | 25,400 | | | | | |
| | K | 25,300 | 32,900 | 33,900 | 28,400 | 30,200 | | | | | |
| ~110 | N | 21,200 | 28,500 | 29,500 | 24,900 | 26,900 | +2,500 | +5,700 | | | |
| | D | 23,000 | 30,700 | 31,700 | 26,700 | 28,700 | | | | | |
| | K | 27,800 | 36,200 | 37,200 | 31,500 | 33,500 | | | | | |
| ~120 | N | 23,400 | 31,500 | 32,500 | 27,400 | 29,600 | +2,700 | +6,100 | | | |
| | D | 25,300 | 33,900 | 34,900 | 29,300 | 31,500 | | | | | |
| | K | 30,500 | 39,700 | 40,700 | 34,500 | 36,700 | | | | | |
| ~130 | N | 25,700 | 34,700 | 35,700 | 29,900 | 32,300 | +2,900 | +6,600 | | | |
| | D | 27,700 | 37,200 | 38,200 | 31,900 | 34,300 | | | | | |
| | K | 33,400 | 43,500 | 44,500 | 37,600 | 40,000 | | | | | |
| ~140 | N | 28,300 | 38,200 | 40,900 | 33,300 | 36,000 | +3,100 | +7,200 | | | |
| | D | 30,400 | 40,800 | 43,500 | 35,400 | 38,100 | | | | | |
| | K | 36,800 | 47,800 | 50,500 | 41,800 | 44,500 | | | | | |
| ~150 | N | 31,200 | | | | | 標準価格 (DF・浮し型) に加算してください。 | | 標準価格 +4,000 (F型・落し型 のみ対応) | 標準価格 +1,400 | |
| | D | 34,300 | | | | | | | | | |
| | K | 40,600 | | | | | | | | | |
| ~160 | N | 34,100 | | | | | | | | | |
| | D | 37,200 | | | | | | | | | |
| | K | 44,000 | | | | | | | | | |
| ~170 | N | 37,300 | | | | | | | | | |
| | D | 40,600 | | | | | | | | | |
| | K | 47,800 | | | | | | | | | |
| ~180 | N | 40,600 | | | | | | | | | |
| | D | 44,200 | | | | | | | | | |
| | K | 52,700 | | | | | | | | | |
| ~190 | N | 43,900 | | | | | | | | | 標準価格 +1,500 |
| | D | 47,600 | | | | | | | | | |
| | K | 57,100 | | | | | | | | | |
| ~200 | N | 47,100 | | | | | | | | | |
| | D | 50,900 | | | | | | | | | |
| | K | 61,400 | | | | | | | | | |

* 上記掲載価格は裏面：トンボ・グリーン紙貼り仕上げです。

* 落し型の内面金は、金・銀・11号1クラス塗装・11号S1クラス塗装よりご指定下さい。

* 塗装外面金は板面金とKC面金のみ対応

定寸 標準仕様価格表

M-160・M-190・M-200

■Mシリーズ一般額 [内見込み17mm]

【 F型・DF型・浮し型・落し型 】

| 書道規格寸法 | 和額(号寸)規格寸法 | 布 | 仕様/標準価格 | | | | | 塗装外面金の場合 | | サルコ | 紺布 | | | | | | |
|-----------------------|---------------------------|--------|------------------------------------|------------------------------------|------------|--------|--------|--------------------------------|------------------------------------|------------------------------------|------------------------------------|------------------------------------|----------------|------------------------------------|----------------|------------------------------------|--------------|
| | | | F型 | DF型 | 浮し型 落し型 | PM落 | PMプラ落 | 外面金 1クラス塗装代 | 外面金 4クラス塗装代 | | | | | | | | |
| 寸松庵 ハガキ テンコク | 0号 | N | 6,900 | 8,500 | 9,200 | 8,600 | 9,900 | +1,400 | +3,000 | 標準価格 +2,000 (F型・落し型 のみ対応) | 標準価格 +400 | | | | | | |
| | | D | 7,600 | 9,400 | 10,100 | 9,300 | 10,600 | | | | | | | | | | |
| | | K | 9,600 | 11,400 | 12,100 | 11,300 | 12,600 | | | | | | | | | | |
| 色紙 | 1号 S M | N | 9,100 | 10,000 | 10,800 | 10,900 | 12,500 | +1,400 | +3,000 | | | 標準価格 +2,000 (F型・落し型 のみ対応) | 標準価格 +400 | | | | |
| | | D | 10,100 | 11,300 | 12,100 | 11,900 | 13,500 | | | | | | | | | | |
| | | K | 12,900 | 14,100 | 14,900 | 14,700 | 16,300 | | | | | | | | | | |
| 半紙(小) | 2号 | N | 11,900 | 14,900 | 15,800 | 14,700 | 16,300 | +1,400 | +3,000 | | | | | 標準価格 +2,000 (F型・落し型 のみ対応) | 標準価格 +400 | | |
| | | D | 13,300 | 16,600 | 17,500 | 16,100 | 17,700 | | | | | | | | | | |
| | | K | 17,300 | 22,000 | 22,900 | 20,100 | 21,700 | | | | | | | | | | |
| 半紙 | 3号 4号 | N | 13,200 | 16,400 | 17,300 | 16,000 | 17,600 | +2,000 | +4,400 | | | | | | | 標準価格 +2,000 (F型・落し型 のみ対応) | 標準価格 +400 |
| | | D | 14,600 | 18,100 | 19,000 | 17,400 | 19,000 | | | | | | | | | | |
| | | K | 18,600 | 23,500 | 24,400 | 21,400 | 23,000 | | | | | | | | | | |
| 扇面(小) 半懷 半切横1/4 | 2010 5号 6号 | N | 15,000 | 18,500 | 19,400 | 18,000 | 19,800 | +2,100 | +4,700 | 標準価格 +2,000 (F型・落し型 のみ対応) | 標準価格 +800 | | | | | | |
| | | D | 16,500 | 20,200 | 21,100 | 19,500 | 21,300 | | | | | | | | | | |
| | | K | 21,400 | 26,400 | 27,300 | 24,400 | 26,200 | | | | | | | | | | |
| 写経・扇面 (大) 半切1/3 | 2013 - 2015 2313 | N | 15,900 | 20,100 | 21,400 | 20,000 | 22,200 | +2,600 | +5,700 | | | 標準価格 +2,000 (F型・落し型 のみ対応) | 標準価格 +800 | | | | |
| | | D | 17,500 | 21,900 | 23,200 | 21,600 | 23,800 | | | | | | | | | | |
| | | K | 23,000 | 29,300 | 30,600 | 27,100 | 29,300 | | | | | | | | | | |
| 半切タテ1/4 全懷 | 3010 8号 2515 | N | 17,600 | 22,000 | 23,600 | 21,800 | 24,000 | +2,700 | +6,000 | | | | | 標準価格 +2,000 (F型・落し型 のみ対応) | 標準価格 +800 | | |
| | | D | 19,300 | 24,000 | 25,600 | 23,500 | 25,700 | | | | | | | | | | |
| | | K | 25,600 | 31,600 | 33,200 | 29,800 | 32,000 | | | | | | | | | | |
| 半切1/2 | 3015 10号 | N | 21,600 | 26,600 | 28,500 | 26,800 | 29,500 | +3,000 | +6,800 | | | | | | | 標準価格 +2,000 (F型・落し型 のみ対応) | 標準価格 +800 |
| | | D | 23,700 | 29,100 | 31,000 | 28,900 | 31,600 | | | | | | | | | | |
| | | K | 31,200 | 38,000 | 39,900 | 36,400 | 39,100 | | | | | | | | | | |
| 全紙1/3 | 3514 12号 3515 | N | 26,000 | 31,500 | 33,700 | 31,300 | 34,300 | 標準価格 (DF・浮し型) に加工してください。 | | 標準価格 +2,000 (F型・落し型 のみ対応) | 標準価格 +1,100 | | | | | | |
| | | D | 28,400 | 34,300 | 36,500 | 33,700 | 36,700 | | | | | | | | | | |
| | | K | 36,600 | 45,400 | 47,600 | 41,900 | 44,900 | | | | | | | | | | |
| 半切2/3 | 4014 15号 4015 | N | 28,700 | 標準価格 +2,000 (F型・落し型 のみ対応) | | | | | 標準価格 +2,000 (F型・落し型 のみ対応) | | | 標準価格 +1,100 | | | | | |
| | | D | 31,200 | | | | | | | | | | | | | | |
| | | K | 40,000 | | | | | | | | | | | | | | |
| 4514 20号 4515 | N | 31,900 | 標準価格 +2,000 (F型・落し型 のみ対応) | | | | | | | | | | 標準価格 +1,100 | | | | |
| | D | 34,500 | | | | | | | | | | | | | | | |
| | K | 43,900 | | | | | | | | | | | | | | | |
| 5015 25号 | N | 36,100 | | | | | | | | | | | | 標準価格 +2,000 (F型・落し型 のみ対応) | 標準価格 +1,300 | | |
| | D | 38,800 | | | | | | | | | | | | | | | |
| | K | 48,900 | | | | | | | | | | | | | | | |
| 全紙1/2 半切 | 5515 30号 | N | | | | | | | | 38,800 | 標準価格 +2,000 (F型・落し型 のみ対応) | | | | | 標準価格 +1,300 | |
| | | D | | | | | | | | 41,700 | | | | | | | |
| | | K | | | | | | | | 52,800 | | | | | | | |

- * 上記掲載価格は裏面：トンボ・グリーン紙貼り仕上げです。
- * 落し型の内面金は、金・銀・11号1クラス塗装・11号S1クラス塗装よりご指定下さい。
- * 塗装外面金は板面金とKC面金のみ対応

別寸 標準仕様価格表

M-160・M-190・M-200

■Mシリーズ一般額 [内見込み17mm]

【 F型・DF型・浮し型・落し型 】

| 書道 規格寸法 | 布 | 仕様／標準価格 | | | | | 塗装外面金の場合 | | サルコ | 紺布 |
|------------|---|---------|--------|------------|--------|--------|------------------------------------|----------------|------------------------------------|--------------|
| | | F型 | DF型 | 浮し型 落し型 | PM落 | PMブラ落 | 外面金 1クラス塗装代 | 外面金 4クラス塗装代 | | |
| ~70 | N | 13,800 | 18,000 | 19,000 | 16,200 | 17,500 | +1,600 | +3,600 | 標準価格 +2,000 (F型・落し型 のみ対応) | 標準価格 +900 |
| | D | 15,200 | 19,700 | 20,700 | 17,600 | 18,900 | | | | |
| | K | 19,200 | 25,100 | 26,100 | 21,600 | 22,900 | | | | |
| ~80 | N | 15,500 | 20,400 | 21,700 | 18,300 | 19,900 | +1,800 | +4,100 | | |
| | D | 17,000 | 22,200 | 23,500 | 19,800 | 21,400 | | | | |
| | K | 21,200 | 27,700 | 29,000 | 24,000 | 25,600 | | | | |
| ~90 | N | 17,600 | 23,300 | 24,900 | 20,500 | 22,100 | +2,000 | +4,600 | | |
| | D | 19,100 | 25,100 | 26,700 | 22,000 | 23,600 | | | | |
| | K | 23,300 | 30,600 | 32,200 | 26,200 | 27,800 | | | | |
| ~100 | N | 19,900 | 26,400 | 28,200 | 23,000 | 24,800 | +2,200 | +5,100 | | |
| | D | 21,500 | 28,300 | 30,100 | 24,600 | 26,400 | | | | |
| | K | 26,300 | 33,900 | 35,700 | 29,400 | 31,200 | | | | |
| ~110 | N | 22,300 | 29,600 | 31,600 | 26,000 | 28,000 | +2,500 | +5,700 | | |
| | D | 24,100 | 31,800 | 33,800 | 27,800 | 29,800 | | | | |
| | K | 28,900 | 37,300 | 39,300 | 32,600 | 34,600 | | | | |
| ~120 | N | 24,600 | 32,700 | 34,900 | 28,600 | 30,800 | +2,700 | +6,100 | | |
| | D | 26,500 | 35,100 | 37,300 | 30,500 | 32,700 | | | | |
| | K | 31,700 | 40,900 | 43,100 | 35,700 | 37,900 | | | | |
| ~130 | N | 27,000 | 36,000 | 38,500 | 31,200 | 33,600 | +2,900 | +6,600 | | |
| | D | 29,000 | 38,500 | 41,000 | 33,200 | 35,600 | | | | |
| | K | 34,700 | 44,800 | 47,300 | 38,900 | 41,300 | | | | |
| ~140 | N | 29,800 | 39,700 | 42,400 | 34,800 | 37,500 | +3,100 | +7,200 | | |
| | D | 31,900 | 42,300 | 45,000 | 36,900 | 39,600 | | | | |
| | K | 38,300 | 49,300 | 52,000 | 43,300 | 46,000 | | | | |
| ~150 | N | 32,800 | 45,600 | 48,500 | 40,100 | 42,900 | 標準価格 (DF・浮し型) に加算してください。 | | | |
| | D | 35,400 | 48,700 | 51,600 | 42,700 | 45,500 | | | | |
| | K | 42,200 | 56,100 | 59,000 | 49,500 | 52,300 | | | | |
| ~160 | N | 35,900 | 47,500 | 50,600 | 41,300 | 44,300 | 標準価格 +4,000 (F型・落し型 のみ対応) | 標準価格 +1,400 | | |
| | D | 39,000 | 51,300 | 54,400 | 44,400 | 47,400 | | | | |
| | K | 45,800 | 58,500 | 61,600 | 51,200 | 54,200 | | | | |
| ~170 | N | 39,200 | | | | | | | | |
| | D | 42,500 | | | | | | | | |
| | K | 49,700 | | | | | | | | |
| ~180 | N | 42,700 | | | | | | | | |
| | D | 46,300 | | | | | | | | |
| | K | 54,800 | | | | | | | | |
| ~190 | N | 46,100 | | | | | | | | |
| | D | 49,800 | | | | | | | | |
| | K | 59,300 | | | | | | | | |
| ~200 | N | 49,500 | | | | | | | | |
| | D | 53,300 | | | | | | | | |
| | K | 63,800 | | | | | | | | |

* 上記掲載価格は裏面：トンボ・グリーン紙貼り仕上げです。

* 落し型の内面金は、金・銀・11号1クラス塗装・11号S1クラス塗装よりご指定下さい。

* 塗装外面金は板面金とKC面金のみ対応

定寸 標準仕様価格表

M-114

■Mシリーズ一般額 [内見込み17mm]

[F型・DF型・浮し型・落し型]

| 書道 規格寸法 | 和額 (号寸) 規格寸法 | 布 | 仕様/標準価格 | | | | | 塗装外面金の場合 | | サルコ | 紺布 | | | | | | |
|-----------------------|--------------------|---|---------|--------------------------------|------------|--------|--------|----------------|------------------------------------|------------------------------------|----------------|------------------------------------|----------------|------------------------------------|----------------|------------------------------------|----------------|
| | | | F型 | DF型 | 浮し型 落し型 | PM落 | PMブラ落 | 外面金 1クラス塗装代 | 外面金 4クラス塗装代 | | | | | | | | |
| 寸松庵 ハガキ テンコク | 0号 | N | 7,800 | 9,400 | 10,100 | 9,500 | 10,800 | +1,400 | +3,000 | 標準価格 +2,000 (F型・落し型 のみ対応) | 標準価格 +400 | | | | | | |
| | | D | 8,500 | 10,300 | 11,000 | 10,200 | 11,500 | | | | | | | | | | |
| | | K | 10,500 | 12,300 | 13,000 | 12,200 | 13,500 | | | | | | | | | | |
| 色紙B | 1号 S M | N | 10,400 | 11,300 | 12,100 | 12,200 | 13,800 | +1,400 | +3,000 | | | 標準価格 +2,000 (F型・落し型 のみ対応) | 標準価格 +400 | | | | |
| | | D | 11,400 | 12,600 | 13,400 | 13,200 | 14,800 | | | | | | | | | | |
| | | K | 14,200 | 15,400 | 16,200 | 16,000 | 17,600 | | | | | | | | | | |
| 半紙(小) | 2号 | N | 13,600 | 16,600 | 17,500 | 16,400 | 18,000 | +1,400 | +3,000 | | | | | 標準価格 +2,000 (F型・落し型 のみ対応) | 標準価格 +400 | | |
| | | D | 15,000 | 18,300 | 19,200 | 17,800 | 19,400 | | | | | | | | | | |
| | | K | 19,000 | 23,700 | 24,600 | 21,800 | 23,400 | | | | | | | | | | |
| 半紙・半懐B | 3号 4号 | N | 15,000 | 18,200 | 19,100 | 17,800 | 19,400 | +2,000 | +4,400 | | | | | | | 標準価格 +2,000 (F型・落し型 のみ対応) | 標準価格 +400 |
| | | D | 16,400 | 19,900 | 20,800 | 19,200 | 20,800 | | | | | | | | | | |
| | | K | 20,400 | 25,300 | 26,200 | 23,200 | 24,800 | | | | | | | | | | |
| 扇面(小) 2010 半切横1/4B | 5号 6号 | N | 17,100 | 20,600 | 21,600 | 20,100 | 21,900 | +2,100 | +4,700 | 標準価格 +2,000 (F型・落し型 のみ対応) | 標準価格 +400 | | | | | | |
| | | D | 18,600 | 22,300 | 23,300 | 21,600 | 23,400 | | | | | | | | | | |
| | | K | 23,500 | 28,500 | 29,500 | 26,500 | 28,300 | | | | | | | | | | |
| 写経・扇面(大) 半切1/3B | - | N | 18,200 | 22,400 | 23,700 | 22,300 | 24,500 | +2,600 | +5,700 | | | 標準価格 +2,000 (F型・落し型 のみ対応) | 標準価格 +400 | | | | |
| | | D | 19,800 | 24,200 | 25,500 | 23,900 | 26,100 | | | | | | | | | | |
| | | K | 25,300 | 31,600 | 32,900 | 29,400 | 31,600 | | | | | | | | | | |
| 半切横1/4B 全懐B | 8号 | N | 20,100 | 24,500 | 26,100 | 24,300 | 26,500 | +2,700 | +6,000 | | | | | 標準価格 +2,000 (F型・落し型 のみ対応) | 標準価格 +400 | | |
| | | D | 21,800 | 26,500 | 28,100 | 26,000 | 28,200 | | | | | | | | | | |
| | | K | 28,100 | 34,100 | 35,700 | 32,300 | 34,500 | | | | | | | | | | |
| 半切1/2B | 10号 | N | 24,600 | 29,600 | 31,500 | 29,800 | 32,500 | +3,000 | +6,800 | | | | | | | 標準価格 +2,000 (F型・落し型 のみ対応) | 標準価格 +400 |
| | | D | 26,700 | 32,100 | 34,000 | 31,900 | 34,600 | | | | | | | | | | |
| | | K | 34,200 | 41,000 | 42,900 | 39,400 | 42,100 | | | | | | | | | | |
| 全紙1/3B | 12号 | N | 29,700 | 35,200 | 37,400 | 35,000 | 38,000 | +3,200 | +7,200 | 標準価格 +2,000 (F型・落し型 のみ対応) | 標準価格 +400 | | | | | | |
| | | D | 32,100 | 38,000 | 40,200 | 37,400 | 40,400 | | | | | | | | | | |
| | | K | 40,300 | 49,100 | 51,300 | 45,600 | 48,600 | | | | | | | | | | |
| 半切2/3 | 15号 | N | 32,800 | 標準価格 (DF・浮し型) に加算してください。 | | | | | 標準価格 +4,000 (F型・落し型 のみ対応) | | | 標準価格 +2,000 (F型・落し型 のみ対応) | 標準価格 +1,100 | | | | |
| | | D | 35,200 | | | | | | | | | | | | | | |
| | | K | 42,900 | | | | | | | | | | | | | | |
| 4514 4515 | 20号 | N | 36,400 | 標準価格 (DF・浮し型) に加算してください。 | | | | | 標準価格 +4,000 (F型・落し型 のみ対応) | | | | | 標準価格 +2,000 (F型・落し型 のみ対応) | 標準価格 +1,100 | | |
| | | D | 39,000 | | | | | | | | | | | | | | |
| | | K | 48,400 | | | | | | | | | | | | | | |
| 5015 | 25号 | N | 41,200 | 標準価格 (DF・浮し型) に加算してください。 | | | | | 標準価格 +4,000 (F型・落し型 のみ対応) | | | | | | | 標準価格 +2,000 (F型・落し型 のみ対応) | 標準価格 +1,100 |
| | | D | 43,800 | | | | | | | | | | | | | | |
| | | K | 54,000 | | | | | | | | | | | | | | |
| 全紙1/2 半切 | 30号 | N | 44,300 | 標準価格 (DF・浮し型) に加算してください。 | | | | | 標準価格 +4,000 (F型・落し型 のみ対応) | 標準価格 +2,000 (F型・落し型 のみ対応) | 標準価格 +1,300 | | | | | | |
| | | D | 47,200 | | | | | | | | | | | | | | |
| | | K | 58,300 | | | | | | | | | | | | | | |

- * 上記掲載価格は裏面：トンボ・グリーン紙貼り仕上げです。
- * 落し型の内面金は、金・銀・11号1クラス塗装・11号S1クラス塗装よりご指定下さい。
- * M-114は外枠見付44mmございます。一部、マット幅の狭い『Bサイズ』で設定しています。
また、通常寸法のマット幅で製作した場合、仕上がりが大きくなりますので、ご注意ください。
- * 塗装外面金は板面金とKC面金のみ対応

別寸 標準仕様価格表

M-114

■Mシリーズ一般額 [内見込み17mm]

【 F型・DF型・浮し型・落し型 】

| 書道規格寸法 | 布 | 仕様/標準価格 | | | | | 塗装外面金の場合 | | サルコ | 紺布 |
|--------|---|---------|--------|------------|--------|--------|--------------------------------|----------------|------------------------------------|--------------|
| | | F型 | DF型 | 浮し型 落し型 | PM落 | PMブラ落 | 外面金 1クラス塗装代 | 外面金 4クラス塗装代 | | |
| ~70 | N | 15,800 | 20,000 | 21,000 | 18,200 | 19,500 | +1,600 | +3,600 | 標準価格 +2,000 (F型・落し型 のみ対応) | 標準価格 +900 |
| | D | 17,200 | 21,700 | 22,700 | 19,600 | 20,900 | | | | |
| | K | 21,200 | 27,100 | 28,100 | 23,600 | 24,900 | | | | |
| ~80 | N | 17,700 | 22,600 | 23,900 | 20,500 | 22,100 | +1,800 | +4,100 | | |
| | D | 19,200 | 24,400 | 25,700 | 22,000 | 23,600 | | | | |
| | K | 23,400 | 29,900 | 31,200 | 26,200 | 27,800 | | | | |
| ~90 | N | 20,100 | 25,800 | 27,400 | 23,000 | 24,600 | +2,000 | +4,600 | | |
| | D | 21,600 | 27,600 | 29,200 | 24,500 | 26,100 | | | | |
| | K | 25,800 | 33,100 | 34,700 | 28,700 | 30,300 | | | | |
| ~100 | N | 22,700 | 29,200 | 31,000 | 25,800 | 27,600 | +2,200 | +5,100 | | |
| | D | 24,300 | 31,100 | 32,900 | 27,400 | 29,200 | | | | |
| | K | 29,100 | 36,700 | 38,500 | 32,200 | 34,000 | | | | |
| ~110 | N | 25,500 | 32,800 | 34,800 | 29,200 | 31,200 | +2,500 | +5,700 | | |
| | D | 27,300 | 35,000 | 37,000 | 31,000 | 33,000 | | | | |
| | K | 32,100 | 40,500 | 42,500 | 35,800 | 37,800 | | | | |
| ~120 | N | 28,100 | 36,200 | 38,400 | 32,100 | 34,300 | +2,700 | +6,100 | | |
| | D | 30,000 | 38,600 | 40,800 | 34,000 | 36,200 | | | | |
| | K | 35,200 | 44,400 | 46,600 | 39,200 | 41,400 | | | | |
| ~130 | N | 30,900 | 39,900 | 42,400 | 35,100 | 37,500 | +2,900 | +6,600 | | |
| | D | 32,900 | 42,400 | 44,900 | 37,100 | 39,500 | | | | |
| | K | 38,600 | 48,700 | 51,200 | 42,800 | 45,200 | | | | |
| ~140 | N | 34,000 | 43,900 | 46,600 | 39,000 | 41,700 | +3,100 | +7,200 | | |
| | D | 36,100 | 46,500 | 49,200 | 41,100 | 43,800 | | | | |
| | K | 42,500 | 53,500 | 56,200 | 47,500 | 50,200 | | | | |
| ~150 | N | 37,500 | 48,300 | 51,200 | 42,800 | 45,600 | +3,300 | +7,500 | | |
| | D | 40,100 | 51,400 | 54,300 | 45,400 | 48,200 | | | | |
| | K | 46,900 | 58,800 | 61,700 | 52,200 | 55,000 | | | | |
| ~160 | N | 41,000 | 52,600 | 55,700 | 46,400 | 49,400 | +3,500 | +8,000 | | |
| | D | 44,100 | 56,400 | 59,500 | 49,500 | 52,500 | | | | |
| | K | 50,900 | 63,600 | 66,700 | 56,300 | 59,300 | | | | |
| ~170 | N | 44,800 | | | | | 標準価格 (DF・浮し型) に加算してください。 | | 標準価格 +4,000 (F型・落し型 のみ対応) | |
| | D | 48,100 | | | | | | | | |
| | K | 55,300 | | | | | | | | |
| ~180 | N | 48,800 | | | | | | | | |
| | D | 52,400 | | | | | | | | |
| | K | 60,900 | | | | | | | | |
| ~190 | N | 52,700 | | | | | | | | |
| | D | 56,400 | | | | | | | | |
| | K | 65,900 | | | | | | | | |
| ~200 | N | 56,600 | | | | | | | | |
| | D | 60,400 | | | | | | | | |
| | K | 70,900 | | | | | | | | |

- * 上記掲載価格は裏面：トンボ・グリーン紙貼り仕上げです。
- * 落し型の内面金は、金・銀・11号1クラス塗装・11号S1クラス塗装よりご指定下さい。
- * 塗装外面金は板面金とKC面金のみ対応

定寸 標準仕様価格表

M-500

■Mシリーズ一般額 [内見込み29mm]

[F型・DF型・浮し型・落し型]

| 書道 規格寸法 | 和額 (号寸) 規格寸法 | 布 | 仕様/標準価格 | | | 塗装外面金の場合 | | サルコ | 紺布 | | | | |
|-----------------------------|--------------------|---|---------|--------|------------|----------------------------|----------------|---------------------------|----------------|---------------------------|----------------|---------------------------|----------------|
| | | | F型 | DF型 | 浮し型 落し型 | 外面金 1クラス塗装代 | 外面金 4クラス塗装代 | | | | | | |
| 寸松庵 ハガキ テンコク | 0号 | N | 9,800 | 12,600 | 13,300 | +1,400 | +3,000 | 標準価格 +2,000 (すべて対応) | 標準価格 +400 | | | | |
| | | D | 10,500 | 13,500 | 14,200 | | | | | | | | |
| | | K | 12,500 | 15,500 | 16,200 | | | | | | | | |
| 色紙 | 1号 S M | N | 11,700 | 14,700 | 15,500 | +1,400 | +3,000 | | | 標準価格 +2,000 (すべて対応) | 標準価格 +400 | | |
| | | D | 12,700 | 16,000 | 16,800 | | | | | | | | |
| | | K | 15,500 | 18,800 | 19,600 | | | | | | | | |
| 半紙(小) | 2号 | N | 14,000 | 17,000 | 17,900 | +1,400 | +3,000 | | | | | 標準価格 +2,000 (すべて対応) | 標準価格 +400 |
| | | D | 15,400 | 18,700 | 19,600 | | | | | | | | |
| | | K | 19,400 | 24,100 | 25,000 | | | | | | | | |
| 半紙 | 3号 4号 | N | 16,400 | 19,600 | 20,500 | +2,000 | +4,400 | | | | | | |
| | | D | 17,800 | 21,300 | 22,200 | | | | | | | | |
| | | K | 21,800 | 26,700 | 27,600 | | | | | | | | |
| 扇面(小) 2010 半懐 半切横1/4 | 5号 6号 | N | 18,600 | 22,100 | 23,100 | +2,100 | +4,700 | 標準価格 +2,000 (すべて対応) | 標準価格 +400 | | | | |
| | | D | 20,100 | 23,800 | 24,800 | | | | | | | | |
| | | K | 25,000 | 30,000 | 31,000 | | | | | | | | |
| 写経・扇面(大) 2013 半切1/3 2313 | - | N | 19,800 | 24,000 | 25,300 | +2,600 | +5,700 | | | 標準価格 +2,000 (すべて対応) | 標準価格 +800 | | |
| | | D | 21,400 | 25,800 | 27,100 | | | | | | | | |
| | | K | 26,900 | 33,200 | 34,500 | | | | | | | | |
| 半切好1/4 3010 全懐 2515 | 8号 | N | 21,900 | 26,300 | 27,900 | +2,700 | +6,000 | | | | | 標準価格 +2,000 (すべて対応) | 標準価格 +800 |
| | | D | 23,600 | 28,300 | 29,900 | | | | | | | | |
| | | K | 29,900 | 35,900 | 37,500 | | | | | | | | |
| 半切1/2 3015 | 10号 | N | 26,900 | 31,900 | 33,800 | +3,000 | +6,800 | | | | | | |
| | | D | 29,000 | 34,400 | 36,300 | | | | | | | | |
| | | K | 36,500 | 43,300 | 45,200 | | | | | | | | |
| 全紙1/3 3514 3515 | 12号 | N | 32,400 | 37,900 | 40,100 | +3,200 | +7,200 | 標準価格 +2,000 (すべて対応) | 標準価格 +800 | | | | |
| | | D | 34,800 | 40,700 | 42,900 | | | | | | | | |
| | | K | 43,000 | 51,800 | 54,000 | | | | | | | | |
| 半切2/3 4014 4015 | 15号 | N | 35,800 | 42,100 | 44,500 | +3,800 | +8,400 | | | 標準価格 +2,000 (すべて対応) | 標準価格 +1,100 | | |
| | | D | 38,200 | 44,900 | 47,300 | | | | | | | | |
| | | K | 45,900 | 57,000 | 59,400 | | | | | | | | |
| 4514 4515 | 20号 | N | 39,800 | 47,000 | 49,600 | +4,000 | +9,200 | | | | | 標準価格 +2,000 (すべて対応) | 標準価格 +1,100 |
| | | D | 42,400 | 50,000 | 52,600 | | | | | | | | |
| | | K | 51,800 | 63,000 | 65,600 | | | | | | | | |
| 5015 | 25号 | N | 45,000 | 53,200 | 56,000 | +4,400 | +9,900 | | | | | | |
| | | D | 47,600 | 56,500 | 59,300 | | | | | | | | |
| | | K | 57,800 | 70,500 | 73,300 | | | | | | | | |
| 全紙1/2 半切 5515 | 30号 | N | 48,400 | 57,700 | 61,000 | +4,700 | +10,600 | 標準価格 +2,000 (すべて対応) | 標準価格 +1,300 | | | | |
| | | D | 51,300 | 61,300 | 64,600 | | | | | | | | |
| | | K | 62,400 | 75,700 | 79,000 | | | | | | | | |
| 標準価格 | | | | | | | | | | | | | |
| | | | | | | (DF・浮し型・落し型) に加算してください。 | | | | | | | |

* 上記掲載価格は裏面：トンボ・グリーン紙貼り仕上げです。

* 落し型の内面金は、金・銀・11号1クラス塗装・11号S1クラス塗装よりご指定下さい。

* 塗装外面金は板面金とKC面金のみ対応

別寸 標準仕様価格表

M-500

■Mシリーズ一般額 [内見込み29mm]

【 F型・DF型・浮し型・落し型 】

| 書道 規格寸法 | 布 | 仕様/標準価格 | | | 塗装外面金の場合 | | サルコ | 紺布 | | | | |
|------------|---|---------|------------------------------------|------------|----------------|----------------|---------------------------|----------------|---------------------------|----------------|---------------------------|----------------|
| | | F型 | DF型 | 浮し型 落し型 | 外面金 1クラス塗装代 | 外面金 4クラス塗装代 | | | | | | |
| ~70 | N | 17,100 | 21,300 | 22,300 | +1,600 | +3,600 | 標準価格 +2,000 (すべて対応) | 標準価格 +900 | | | | |
| | D | 18,500 | 23,000 | 24,000 | | | | | | | | |
| | K | 22,500 | 28,400 | 29,400 | | | | | | | | |
| ~80 | N | 19,200 | 24,100 | 25,400 | +1,800 | +4,100 | | | 標準価格 +2,000 (すべて対応) | 標準価格 +900 | | |
| | D | 20,700 | 25,900 | 27,200 | | | | | | | | |
| | K | 24,900 | 31,400 | 32,700 | | | | | | | | |
| ~90 | N | 21,900 | 27,600 | 29,200 | +2,000 | +4,600 | | | | | 標準価格 +2,000 (すべて対応) | 標準価格 +900 |
| | D | 23,400 | 29,400 | 31,000 | | | | | | | | |
| | K | 27,600 | 34,900 | 36,500 | | | | | | | | |
| ~100 | N | 24,800 | 31,300 | 33,100 | +2,200 | +5,100 | | | | | | |
| | D | 26,400 | 33,200 | 35,000 | | | | | | | | |
| | K | 31,200 | 38,800 | 40,600 | | | | | | | | |
| ~110 | N | 27,700 | 35,000 | 37,000 | +2,500 | +5,700 | 標準価格 +2,000 (すべて対応) | 標準価格 +900 | | | | |
| | D | 29,500 | 37,200 | 39,200 | | | | | | | | |
| | K | 34,300 | 42,700 | 44,700 | | | | | | | | |
| ~120 | N | 30,700 | 38,800 | 41,000 | +2,700 | +6,100 | | | 標準価格 +2,000 (すべて対応) | 標準価格 +900 | | |
| | D | 32,600 | 41,200 | 43,400 | | | | | | | | |
| | K | 37,800 | 47,000 | 49,200 | | | | | | | | |
| ~130 | N | 33,700 | 42,700 | 45,200 | +2,900 | +6,600 | | | | | 標準価格 +2,000 (すべて対応) | 標準価格 +900 |
| | D | 35,700 | 45,200 | 47,700 | | | | | | | | |
| | K | 41,400 | 51,500 | 54,000 | | | | | | | | |
| ~140 | N | 37,200 | 47,100 | 49,800 | +3,100 | +7,200 | | | | | | |
| | D | 39,300 | 49,700 | 52,400 | | | | | | | | |
| | K | 45,700 | 56,700 | 59,400 | | | | | | | | |
| ~150 | N | 40,900 | 51,700 | 54,600 | +3,300 | +7,500 | 標準価格 +2,000 (すべて対応) | 標準価格 +900 | | | | |
| | D | 43,500 | 54,800 | 57,700 | | | | | | | | |
| | K | 50,300 | 62,200 | 65,100 | | | | | | | | |
| ~160 | N | 44,700 | 56,300 | 59,400 | +3,500 | +8,000 | | | 標準価格 +2,000 (すべて対応) | 標準価格 +1,400 | | |
| | D | 47,800 | 60,100 | 63,200 | | | | | | | | |
| | K | 54,600 | 67,300 | 70,400 | | | | | | | | |
| ~170 | N | 49,000 | 61,500 | 65,000 | +4,000 | +8,600 | | | | | 標準価格 +2,000 (すべて対応) | 標準価格 +1,400 |
| | D | 52,300 | 65,500 | 69,000 | | | | | | | | |
| | K | 59,500 | 73,100 | 76,600 | | | | | | | | |
| ~180 | N | 53,200 | 66,300 | 69,900 | +4,200 | +9,000 | | | | | | |
| | D | 56,800 | 70,600 | 74,200 | | | | | | | | |
| | K | 65,300 | 79,500 | 83,100 | | | | | | | | |
| ~190 | N | 57,500 | 標準価格 (DF・浮し型・落し型) に加算してください。 | | 標準価格 | 標準価格 | 標準価格 +2,000 (すべて対応) | 標準価格 +1,500 | | | | |
| | D | 61,200 | | | | | | | | | | |
| | K | 70,700 | | | | | | | | | | |
| ~200 | N | 61,900 | 標準価格 (DF・浮し型・落し型) に加算してください。 | | 標準価格 | 標準価格 | | | 標準価格 +2,000 (すべて対応) | 標準価格 +1,500 | | |
| | D | 65,700 | | | | | | | | | | |
| | K | 76,200 | | | | | | | | | | |

* 上記掲載価格は裏面：トンボ・グリーン紙貼り仕上げです。

* 落し型の内面金は、金・銀・11号1クラス塗装・11号S1クラス塗装よりご指定下さい。

* 塗装外面金は板面金とKC面金のみ対応

技術と伝統

株式会社 **大 冒**

<http://www.daisho-art.co.jp>

- 本 社 〒729-3497 TEL.0847-62-3517
広島県府中市上下町上下1513-1 FAX.0847-62-4528
- 東京営業所 〒181-0013 TEL.0422-42-3085
東京都三鷹市下連雀6-1-31 FAX.0422-42-3251
- 福山営業所 〒721-0907 TEL.084-941-8161
広島県福山市春日町6-14-24 FAX.084-941-8048



本カタログ記載の価格はすべて「税抜き表示」です。
カタログ掲載の写真は印刷の性質上、実際の色と異なって見える場合がございます。
あらかじめご了承くださいませよう、お願い申し上げます。
本カタログの写真、内容の無断転用・使用は固くお断りいたします。